

FR
EN
IT
ES
PT
EL
DE
NL

A

B

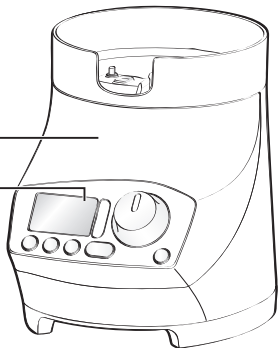

b3

b2

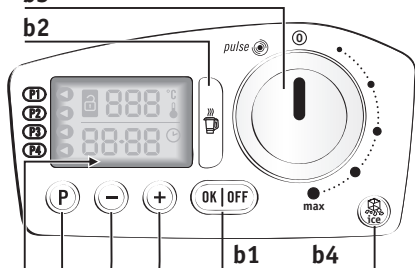

c4

c1

C

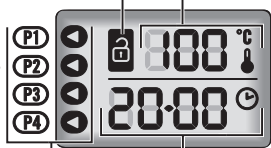

F*

f1

f2

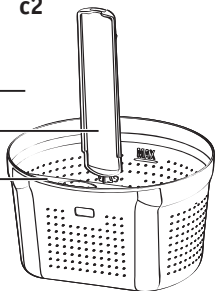

E

e1

e2

e3

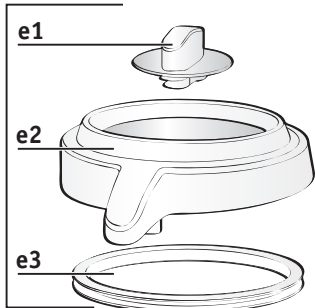

D

d1

d2

d3

d4

d5

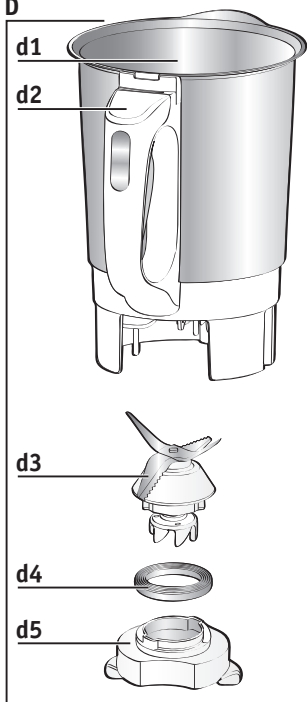

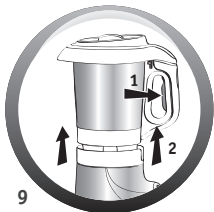
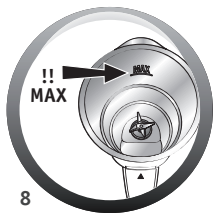
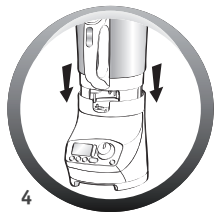
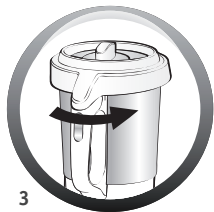
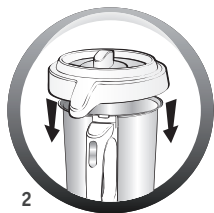
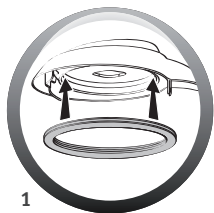

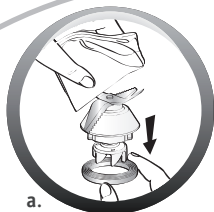

a.

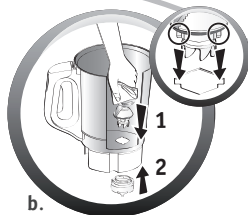

b.

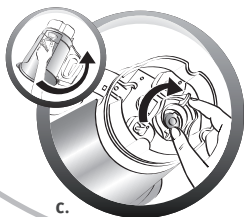

c.

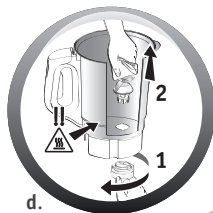

d.

11

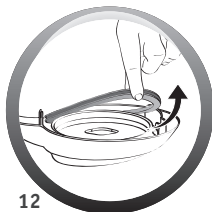

12

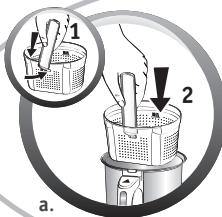

a.

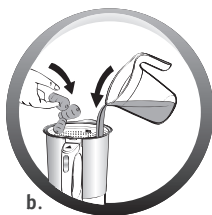

b.

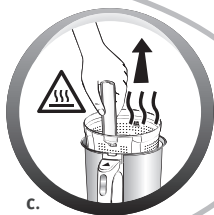

c.

13





En parcourant cette notice, vous découvrirez des conseils d'utilisation qui vous feront entrevoir le potentiel de votre appareil : préparation de soupes veloutées ou moulinées, de soupes avec morceaux, de sauces et de compotes, de smoothies, de cocktails et des recettes vapeur...

DESCRIPTION DE L'APPAREIL

- A** Bloc moteur
- B** Tableau de commande
- b1 Touches de sélection
 - **P - Programmes automatiques**
 - P1 : Soupe Veloutée / P2 : Soupe Moulinée / Cuisson vapeur : P3 (selon modèle*)
 - AutoClean : P3 ou P4 (selon modèle*)
 - **-/+** - Diminution/Augmentation de la durée ou de la température de cuisson
 - **OK/OFF** - Validation d'un choix de programme, de la durée ou de la température de cuisson / Arrêt de l'appareil
 - b2 Témoin lumineux de chauffe (si >50°C à l'intérieur du bol)
 - b3 Sélecteur de vitesses
 - b4 Touche ice crush (piler des glaçons)
- C** Ecran d'affichage
- c1 Affichage température réglée de 60 à 100°C
 - c2 Affichage timer (temps réglable de 0 à 59 min)
 - c3 Affichage programme (P1, P2, P3 et P4 selon modèle*)
 - c4 Affichage témoin de sécurité (Ⓢ)
- D** Ensemble Bol blender
- d1 Bol inox
 - d2 Gâchette poignée
 - d3 Couteau démontable
 - d4 Joint
 - d5 Bague de verrouillage
- E** Ensemble couvercle
- e1 Bouchon
 - e2 Couvercle
 - e3 Joint d'étanchéité
- F** Panier de cuisson (selon modèle*)
- f1 Poignée
 - f2 Panier
- Données techniques de l'appareil :
- Température maximum : 100°C
 - Puissance : 1100W
 - Temps de programmation maximum : 59 minutes.

CONSIGNES DE SECURITE

► Vis-à-vis de la sécurité de la personne

- Lisez attentivement le mode d'emploi avant la première utilisation de votre appareil et conservez-le : une utilisation non conforme au mode d'emploi dégagerait le fabricant de toute responsabilité.
- Ne pas laisser les enfants utiliser l'appareil sans surveillance.
- **AVERTISSEMENT** : Lors de l'utilisation de l'appareil,

certaines pièces atteignent des températures élevées et présentent une chaleur résiduelle après utilisation: paroi inox du bol, parties non préhensibles du couvercle et du bouchon, pièces métalliques sous le bol, panier (selon modèle). Elles peuvent occasionner des brûlures. Manipulez l'appareil par les pièces plastiques froides: poignées, bloc moteur, zones de préhension du couvercle ou du bouchon pendant la chauffe et jusqu'au refroidissement complet. Le

témoin lumineux de chauffe rouge indique qu'il y a un risque de brûlure.

- Si le câble d'alimentation ou la prise est endommagé, il doit être remplacé par le fabricant, son service après-vente ou des personnes de qualification similaire afin d'éviter un danger (voir liste des centres service agréés dans le livret service).
- Votre machine a été conçue pour un usage domestique seulement et à une altitude inférieure à 2000 m. Le fabricant décline toute responsabilité et se réserve le droit de résilier la garantie en cas d'utilisation commerciale ou inadaptée, ou de non respect des consignes.



- **AVERTISSEMENT** : Votre appareil émet de la vapeur qui peut occasionner des brûlures.

Manipulez avec précaution le couvercle et le bouchon (utilisez si nécessaire un gant, une manique, etc. Manipulez le bouchon par sa partie centrale.

- Être vigilant si un liquide chaud est versé dans le préparateur culinaire ou le mélangeur dans la mesure où il peut être éjecté de l'appareil en raison d'une ébullition soudaine.
- Ne faites pas fonctionner l'appareil si le bouchon n'est pas positionné dans l'orifice du

couvercle et/ou si le joint n'est pas positionné dans le couvercle.

- **AVERTISSEMENT** : Attention aux risques de blessure en cas de mauvaise utilisation de l'appareil.



- Les lames sont très coupantes : manipulez-les avec précaution pour ne pas vous blesser lors du vidage du bol, du nettoyage, du montage et démontage du couteau.
- **AVERTISSEMENT** : Soyez prudent lors de la manipulation de votre appareil (nettoyage, remplissage et versage) : éviter tout débordement de liquide sur les connecteurs.
- Reportez-vous au mode d'emploi pour le réglage des vitesses et le temps de fonctionnement de chaque programme.
- Reportez-vous au mode d'emploi pour l'assemblage et le montage des accessoires sur l'appareil.
- Reportez-vous au mode d'emploi pour le nettoyage et l'entretien de votre appareil.
- Toujours suivre les instructions de nettoyage pour nettoyer votre appareil:
 - Débrancher l'appareil.
 - Ne pas nettoyer l'appareil chaud.
 - Nettoyer avec un chiffon ou une éponge humide.
 - Ne jamais mettre l'appareil dans l'eau ou sous l'eau courante.

- Cet appareil est destiné à être utilisé dans des applications domestiques et analogues sauf :
 - les zones de travail de cuisine dans les magasins, bureaux et autres environnements de travail.
 - des coins cuisines réservés au personnel dans des magasins, bureaux et autres environnements professionnels.
 - des fermes.
 - l'utilisation par les clients des hôtels, motels et autres environnements à caractère résidentiel.
 - des environnements du type chambres d'hôtes.

► Vis-à-vis du raccordement électrique

- L'appareil doit être branché sur une prise de courant électrique reliée à la terre.
- L'appareil est conçu pour fonctionner uniquement en courant alternatif. Vérifiez que la tension d'alimentation indiquée sur la plaque signalétique de l'appareil correspond bien à celle de votre installation électrique.
- Toujours déconnecter l'appareil de l'alimentation, si on le laisse sans surveillance et avant montage, démontage et nettoyage.
- Toute erreur de branchement annule la garantie.
- Ne tirez jamais sur le câble

- d'alimentation pour débrancher l'appareil.
- Ne mettez pas l'appareil, le câble d'alimentation ou la prise dans du liquide.
- L'appareil ne doit pas être immergé.
- Ne laissez pas le câble d'alimentation à portée de mains des enfants, être à proximité ou en contact avec les parties chaudes de l'appareil, près d'une source de chaleur ou sur un angle vif.

► Vis-à-vis d'une mauvaise utilisation

- N'utilisez pas votre appareil s'il ne fonctionne pas correctement, s'il est endommagé. Faites le réparer dans un centre service agréé (voir liste dans le livret service).
- N'utilisez jamais le bol blender sans ingrédient ou avec des produits secs uniquement.
- Versez toujours les ingrédients solides en premier dans le bol avant d'ajouter des ingrédients liquides, sans dépasser le repère MAX gravé ou marqué sur le bol (selon modèle) du bol. Si le blender est trop rempli, de l'eau bouillante peut-être éjectée. Attention à avoir un niveau de liquide suffisant pour recouvrir le repère mini (Fig.7).
- Certaines recettes peuvent provoquer des débordements intempestifs, en raison de

l'apparition de bulles, en particulier lors de l'utilisation de légumes congelés. Dans ce cas, il vous appartient de réduire les volumes en conséquence.

- Ne placez jamais vos doigts ou tout autre objet dans le bol blender pendant le fonctionnement de l'appareil.
- N'utilisez pas le bol comme récipient (congélation, stérilisation).
- Placez l'appareil sur un plan de travail stable, résistant à la chaleur, propre et sec.
- Ne placez pas l'appareil près d'un mur ou d'un placard : la vapeur produite pouvant endommager les éléments.
- Ne laissez pas pendre vos cheveux, un foulard, une cravate,... au dessus du bol pendant le fonctionnement de l'appareil.
- Ne passez jamais les accessoires dans un four à micro-ondes.
- N'utilisez pas l'appareil en plein air.
- Ne dépassez jamais la quantité maximum indiquée dans la notice.
- Rangez l'appareil lorsqu'il est refroidi. Ne pas mettre de l'eau sur le tableau de commande.

► MARCHES HORS EUROPE UNIQUEMENT

- Cet appareil n'est pas prévu pour être utilisé par des personnes (y compris les enfants) dont les capacités physiques, sensorielles

ou mentales sont réduites ou des personnes dénuées d'expérience ou de connaissance, sauf si elles ont pu bénéficier, par l'intermédiaire d'une personne responsable de leur sécurité, d'une surveillance ou d'instructions préalables concernant l'utilisation de l'appareil.

- Il convient de surveiller les enfants pour s'assurer qu'ils ne jouent pas avec l'appareil.

► MARCHÉS EUROPÉENS SEULEMENT :

- En fonction chauffe seule : Cet appareil peut être utilisé par des enfants âgés d'au moins 8 ans, à condition qu'ils bénéficient d'une surveillance ou qu'ils aient reçu des instructions quant à l'utilisation de l'appareil en toute sécurité et qu'ils comprennent bien les dangers encourus. Le nettoyage et l'entretien par l'utilisateur ne doivent pas être effectués par des enfants sans surveillance, à moins qu'ils ne soient âgés de plus de 8 ans et qu'ils soient sous la surveillance d'un adulte.
- Dans toutes les utilisations en mode mixage ou blender : Cet appareil ne doit pas être utilisé par les enfants. Conserver l'appareil et son câble hors de portée des enfants.
- En fonction chauffe seule : Conserver l'appareil et son câble hors de portée des enfants âgés

de moins de 8 ans.

- Les enfants ne doivent pas utiliser l'appareil comme un jouet.
- Cet appareil peut être utilisé par des personnes dont les capacités physiques, sensorielles ou mentales sont réduites ou dont l'expérience ou les connaissances ne sont pas suffisantes, à condition qu'ils bénéficient d'une surveillance ou qu'ils aient reçu des instructions quant à l'utilisation de l'appareil en toute sécurité et en comprenant bien les dangers potentiels.

SAV

- Pour votre sécurité, n'utilisez pas d'accessoires ou de pièces de rechange, autres que ceux fournis par les centres de service après-vente agréés.
- Toute intervention autre que le nettoyage et l'entretien usuel par le client doit être effectuée par un centre service agréé.

MISE EN SERVICE

Votre appareil possède 3 modes de fonctionnement :

- Mode programme automatique : température, durée de cuisson et durée de mixage sont préprogrammées pour réaliser des soupes ou des cuissons vapeur en automatique.
- Mode manuel : réglages personnalisés de la température, de la durée de cuisson pour une utilisation selon votre convenance.
- Mode blender : sélection de la vitesse moteur sans utiliser la fonction cuisson pour réaliser de savoureux smoothies, cocktails.

Mise en place du bol et de l'ensemble couvercle

- Avant la première utilisation, nettoyez tous les accessoires (D, E et F) à l'eau chaude savonneuse, mais pas le bloc moteur (A).
- Assurez-vous que tout emballage soit retiré avant le fonctionnement de l'appareil.
- Placez le joint sur le couvercle (Cf. Fig. 1).
- Pour réaliser des cuissons vapeur, positionnez le panier avec les légumes coupés en morceaux et remplissez le bol avec 0.5 litre d'eau froide sans dépasser le bas du panier (Cf. Fig.13 a; b; c).
- Positionnez le couvercle (E) sur le bol (D) (Cf. Fig.2), verrouillez le couvercle sans appuyer en tournant dans le sens de la flèche (Cf. Fig.3).
- Positionnez le bol blender (D) sur le bloc moteur (A) jusqu'à entendre un « clic » (Cf. Fig. 4).
- L'appareil démarre uniquement si le bol et le couvercle sont correctement positionnés et verrouillés sur le bloc moteur.

En cas de mauvais positionnement ou de mauvais verrouillage de l'un ou de l'autre (Cf. Fig. 5 et 6), le logo  se met à clignoter lorsque l'on active une fonction.

Mise en place du couteau sur le bol

- Montage du couteau démontable (Cf. Fig. 11 a; b; c) :
 1. Vérifiez que le joint est bien positionné sur la partie couteau (Cf. 11.a).
 2. Prenez le couteau avec un linge et placez-le dans son logement dans le fond du bol, en veillant à bien positionner les ergots du couteau dans les encoches du bol (Cf. 11.b).
 3. Retournez le bol en maintenant le couteau dans son logement (Cf. 11.c).
 4. Verrouillez la partie couteau à l'aide de la bague de verrouillage (Cf. 11.c).
- Démontage du couteau démontable (Cf. Fig. 11.d) :

Placez le bol au dessus d'un plan de travail.

 1. Maintenez le couteau à l'aide d'un linge.
 2. Retournez le bol tout en maintenant le couteau.
 3. Faites tourner la bague de verrouillage pour déverrouiller le couteau.

Avertissement : les lames sont très coupantes : manipulez-les avec précaution pour ne pas vous blesser lors du montage, démontage et nettoyage du bol et du couteau.

UTILISATION DE L'APPAREIL

MODE PROGRAMME

Une fois l'eau et les ingrédients placés au fond du bol ou dans le panier vapeur, verrouillez le couvercle et positionnez le bol sur le bloc moteur (voir mise en service).

Sélectionnez un des programmes automatiques proposés ci-dessous (touche P) et validez (touche OK). Le témoin lumineux rouge s'allume et un bip sonore est émis pour vous informer que la cuisson a démarré.

Découvrez les programmes automatiques proposés			
	Température (Max)	Temps ajustable	Mixage
P1 - Soupe Veloutée (texture fine)	100°C	30 min. (+ ou -10 min)	Vitesse maxi 1 min
P2 - Soupe Moulinée (texture dense)	100°C	40 min. (+ ou -10 min)	Vitesse mini 13s
P3 (uniquement pour le modèle disposant du panier de cuisson) – Cuisson vapeur avec le panier de cuisson et 50 cl d'eau (selon modèle*)	100°C	30 min. (+ ou -20 min)	Non
P3 (ou P4 pour le modèle disposant du panier de cuisson) - Auto clean : programme automatique de nettoyage	100°C	30 s (ajustable jusqu'à 1 min)	Vitesse maxi

Lorsque le programme est terminé, l'appareil émet 3 bips.

Déverrouillez le bol en appuyant sur la gâchette (d2) située à l'intérieur de la poignée (cf. Fig. 9) et servez de suite ou laissez le bol en place en maintien au chaud (jusqu'à 40 minutes).

CONSEILS PRATIQUES

- Attention à avoir un niveau de liquide suffisant pour recouvrir le repère mini (Cf. Fig. 7). et à ne pas dépasser le repère MAX gravé à l'intérieur du bol (Cf. Fig. 8).
- Certaines recettes peuvent provoquer des débordements intempestifs, en raison de l'apparition de bulles, en particulier lors de l'utilisation de légumes congelés. Dans ce cas, il vous appartient de réduire les volumes en conséquence.
- L'information temps ou température clignote : vous avez la possibilité de modifier cette information. Ajustez si besoin le temps à l'aide des touches + (augmenter) et - (diminuer), en fonction des ingrédients utilisés et du volume préparé (voir tableau des temps de cuisson des soupes dans le livret recettes).
- Le panier de cuisson (selon modèle*) vous permet de réaliser des cuissons vapeur (en P3 avec 0.5 litre d'eau), ou pour une préparation avec morceaux, de cuire des ingrédients entiers tels que viandes,

poissons, légumes, en même temps que votre soupe, (en P1 ou P2).

- A la fin des programmes, l'appareil passe automatiquement en maintien au chaud pendant 40 minutes pour conserver la préparation prête à être consommée. Pour stopper le maintien au chaud, il suffit d'appuyer sur la touche OFF.

Si vous ouvrez le couvercle, appuyez sur la gâchette ou retirez le bol, le maintien au chaud sera automatiquement arrêté.

- Lorsque le programme est lancé, vous avez la possibilité d'arrêter l'appareil à tout moment en appuyant sur la touche P (émission de 2 bips sonores). Le programme est alors en mode pause, vous avez la possibilité de le relancer en appuyant de nouveau sur P ou sur la touche OK (émission d'un bip sonore).

Si vous vous êtes trompé de programme et si vous voulez annuler, appuyez pendant 2 secondes sur le bouton OFF, cela permet de réinitialiser les temps et les températures.

MODE MANUEL

- Ajustez le temps de cuisson à l'aide des touches + (augmenter) et - (diminuer) en fonction des ingrédients utilisés et du volume préparé (voir tableau des temps de cuisson des soupes dans le livret recettes).
- Validez ensuite le temps sélectionné par la touche OK.
- L'information température clignote, vous avez la possibilité de modifier cette information. Réglez la température de cuisson à l'aide des touches + (augmenter) et - (diminuer).
- Validez ensuite la température sélectionnée par la touche OK.
- Le témoin lumineux rouge s'allume et un bip sonore est émis pour vous informer que la cuisson a démarré.
- A tout moment vous pouvez actionner le moteur soit :
 - en vitesse lente (position 1) pour mélanger des aliments liquides (ex : réalisation de sauces).
 - en vitesse rapide (à partir de la position 2) pour mixer des aliments solides.

MODE BLENDER (sans cuisson)



- Sélectionnez une vitesse en tournant le sélecteur à droite. Le mixage démarre et le temps s'affiche sur l'écran. En mode blender, vous pouvez sélectionner jusqu'à 5 vitesses de mixage différentes. La vitesse pulse se trouve à gauche de la position 0.
- Tournez le sélecteur de vitesses sur la position 0 pour arrêter l'appareil.
- Appuyez sur la gâchette (d2) puis soulevez le bol blender (D). Si vous souhaitez programmer un temps de fonctionnement avec arrêt automatique :
- Ajustez le temps de fonctionnement à l'aide des touches + (augmenter) et - (diminuer).
- Sélectionnez une vitesse en tournant le sélecteur. Le décompte temps s'affiche sur l'écran.
- Le moteur s'arrête automatiquement à la fin du décompte temps.

Touche glace pilée : la touche « Ice » déclenche le fonctionnement qui permet de réaliser de la glace pilée, durée de la fonction 30s. Vous pouvez arrêter l'appareil à votre convenance en appuyant sur la touche « OFF ». Vous pouvez piler 6 à 8 glaçons maximum.

NETTOYAGE DE L'APPAREIL

- L'appareil ne doit pas être immergé. Ne passez pas le bloc moteur (A) sous l'eau chaude courante.
- Nettoyer immédiatement votre bol après utilisation.
- Remplissez le bol avec 1 litre d'eau chaude additionné de 2, 3 gouttes de produit lessiviel. **Respectez les quantités d'eau et de liquide vaisselle préconisés. Un surplus de liquide vaisselle augmente fortement le moussage et par conséquent favorise les débordements.**
- Utilisez le programme automatique Autoclean : P3 ou P4 (selon modèle*) pour réaliser un pré-lavage du bol.
- Une fois le programme terminé, débranchez l'appareil.
- Appuyez sur la gâchette (d2) puis soulevez le bol blender (D).
- Placez le bol sur une surface plane.
- Déverrouillez le couvercle en le tournant d'un quart de tour dans le sens des aiguilles d'une montre. Retirez le couvercle avec précaution.
- Lorsque le couvercle est refroidi, retirez le joint d'étanchéité. Pour cela, attrapez-le entre le pouce et l'index, puis tirez pour l'extraire. Le joint se démonte sans risque de détérioration (Cf. fig.12).

- Finissez le nettoyage du bol à l'aide d'une éponge.
- Rincez l'intérieur du bol sous l'eau courante ainsi que son couvercle.
- En cas d'encrassement prononcé de la partie chauffante du bol, laissez tremper pendant plusieurs heures avec de l'eau additionnée de liquide vaisselle pour faciliter le nettoyage.



- **Prenez des précautions avec les lames (d3) du bol blender lorsque vous les nettoyez et lorsque vous videz le bol, elles sont coupantes.**
- Pour nettoyer le bloc moteur (A), utilisez un chiffon humide. Séchez-le soigneusement.
- Les éléments amovibles (couvercle, joint, bouchon, panier de cuisson) se nettoient à l'aide d'une éponge et d'eau chaude savonneuse.
- Afin de préserver l'aspect et la longévité du couvercle de votre appareil, lavez-le à la main. N'utilisez pas le côté abrasif de l'éponge afin d'éviter les rayures.
- Le couteau démontable ne passe pas au lave-vaisselle, lavez-le sous le robinet à l'aide d'une brosse.

SI VOTRE APPAREIL NE FONCTIONNE PAS, QUE FAIRE ?

PROBLÈMES	CAUSES	SOLUTIONS
L'appareil ne fonctionne pas	La prise n'est pas branchée	Branchez l'appareil sur une prise.
	Le bol ou le couvercle ne sont pas correctement positionnés ou verrouillés	Vérifiez que le bol ou le couvercle sont bien positionnés et verrouillés suivant les schémas de la notice
Vibrations excessives	L'appareil n'est pas posé sur une surface plane, l'appareil n'est pas stable	Placez l'appareil sur une surface plane
	Volume d'ingrédients trop important	Réduisez la quantité d'ingrédients traités.
Fuite par le couvercle	Volume d'ingrédients trop important	Réduisez la quantité d'ingrédients traités
	Le couvercle n'est pas bien positionné ou verrouillé	Verrouillez correctement le couvercle sur le bol
	Le joint d'étanchéité n'est pas présent	Positionnez le joint d'étanchéité sur le couvercle.
	Le joint d'étanchéité est coupé, détérioré	Changez le joint, contactez un centre service agréé
Les lames ne tournent pas facilement	Morceaux d'aliments trop gros ou trop durs	Réduisez la taille ou la quantité d'ingrédients traités. Ajoutez du liquide.
Affichage "STOP"	Surcharge moteur provoquée par une quantité d'ingrédients trop importante ou des morceaux trop durs ou trop gros.	Laissez refroidir le moteur et réduisez la quantité d'ingrédients dans le bol.
Affichage "SECU" + témoin lumineux rouge clignote	Bol vide, presque vide ou préparation pas assez liquide	Ajoutez du liquide jusqu'au niveau minimum du bol (Cf. Fig. 7).
Affichage « Err » + témoin lumineux rouge clignote	La résistance chauffante ne fonctionne pas	Contactez un centre agréé
Affichage « ntc » + témoin lumineux rouge clignote	Le capteur de température ne fonctionne plus	Contactez un centre agréé
Arrêt du moteur en cours de préparation, sans affichage de défaut.	Si le bol et le couvercle sont correctement positionnés et verrouillés, déclenchement de la sécurité moteur.	Laissez refroidir l'appareil 30 min, et réduisez la quantité d'ingrédients à traiter.

Votre appareil ne fonctionne toujours pas ?

Adressez-vous à un centre service agréé (voir la liste dans le livret service).

RECYCLAGE

- Elimination des matériaux d'emballage et de l'appareil



L'emballage comprend exclusivement des matériaux sans danger pour l'environnement, pouvant être jetés conformément aux dispositions de recyclage en vigueur.

Pour la mise au rebut de l'appareil, se renseigner auprès du service approprié de votre commune.

- Produits électroniques ou produits électriques en fin de vie :



Participons à la protection de l'environnement !

- ① Votre appareil contient de nombreux matériaux valorisables ou recyclables.
- ➔ Confiez celui-ci dans un point de collecte pour que son traitement soit effectué.



By reading this guide, you will find some user instructions that will help you discover the full potential of your appliance: make creamy or thick soups, chunky soups, sauces and fruit purées, smoothies, cocktails and steam based recipes and much more.

APPLIANCE DESCRIPTION

A Motor unit

B Control panel

b1 Selection buttons

– **P - Automatic programs**

P1 : Creamy soup/P2: Thick soup/

Steam cooking: P3 (depending on model*)

Autoclean: P3 or P4 (depending on model*)

– **-/+** – Decrease/Increase cooking time or temperature

– **OK/OFF** – Validation of program choice, cooking time or temperature/Stop appliance

b2 Heat indicator light (if >50°C inside the jug)

b3 Speed selector button

b4 Ice crush button (for crushing ice-cubes)

C Display screen

c1 Temperature adjustment display from 60 to 100°C

c2 Timer display (time adjustable from 0 to 59 mins)

c3 Programme display (P1, P2, P3 and P4 depending on model*)

c4 Safety indicator display (ⓐ)

D Blender jug unit

d1 Stainless steel jar

d2 Handle with trigger

d3 Removable blade assembly

d4 Seal

d5 Locking ring

E Lid unit

e1 Measuring cap

e2 Lid

e3 Waterproof seal

F Cooking basket (depending on model*)

f1 Handle

f2 Basket

Technical data on appliance:

Maximum temperature: 100°C

Power: 1100W

Maximum programming time: 59 minutes.

SAFETY INSTRUCTIONS

► Personal safety

- Read the instruction manual carefully before you use your appliance for the first time and retain them for future use: improper use will release the manufacturer from any liability.
- Do not allow children to use the appliance unsupervised.
- **WARNING:** When using the

appliance, some parts become very hot and give off a residual heat after use: the stainless steel wall of the bowl, parts of the lid and cap that cannot be gripped, metal parts under the bowl, basket (depending on the model). This can lead to burns. Handle the appliance by the cold plastic parts: handles, motor block, grip areas of the lid or cap, during heating and until the appliance has cooled

completely. The red heating indicator light warns of a risk of burns.

- Do not use your appliance if it is not working correctly, if it has been damaged or if the power cord or plug have been damaged. To avoid any danger have the cord replaced by an approved service centre (see list in the service booklet).
- Your appliance has been designed for domestic use only and at an altitude lower than 2000 m. The manufacturer shall not accept any liability and reserves the right to cancel the guarantee in the event of commercial or unsuitable use, or if the instructions have not been followed.



- **WARNING:** Your appliance releases steam that could cause burns.

Handle the lid and measuring with care (if necessary, use a glove, hotpad, etc.). Handle the measuring by its central part.

- Be careful if pouring hot liquid into the food processor or mixer, as it could be ejected from the appliance due to a sudden steaming.
- Do not operate the appliance if

the measuring is not correctly positioned in the hole in the lid and/or if the seal is not correctly positioned on the lid.

- **WARNING:** Injuries may occur if the appliance is used incorrectly.



- The blades are very sharp: handle them with care so as not to injure yourself when emptying the bowl, as well as cleaning, assembling and disassembling the blade assembly.
- **WARNING:** Take care when handling your appliance (cleaning, filling and pouring): prevent any liquid from spilling onto the connectors.
- Refer to the instruction manual to set the speeds and operating times for each program.
- Refer to the instruction manual for details on assembling and fitting the accessories to the appliance.
- Refer to the instruction manual for details on cleaning and maintaining your appliance.
- Always follow the cleaning instructions to clean your

appliance:

- Disconnect the appliance.
- Do not clean the appliance when it is hot.
- Clean with a damp cloth or sponge.
- Never put the appliance in water or under running water.
- This appliance is not intended to be used in the following applications, and the guarantee will not apply for:
 - kitchen work areas in shops, offices and other work environments.
 - kitchens used by employees in shops, offices and other working environments.
 - farms.
 - use by guests in hotels, motels and other residential environments.
 - other bed and breakfast-type accommodation.

► Electrical connection

- The appliance must be connected to an earthed electrical socket.
- The appliance is designed to operate on alternating current only. Check that your mains voltage matches the voltage indicated on the appliance's identification plate.

- Given the diverse standards in effect, if the appliance is used in a country other than that in which it is purchased, have it checked by an Approved Service Centre.
- Always disconnect the appliance from the mains if leaving unattended and before assembling, disassembling and cleaning.
- Any error in connection will invalidate the guarantee.
- Never pull out the power cable to disconnect the appliance.
- Never submerge the appliance, power cable or plug in liquid.
- The appliance must not be immersed in water or any other liquid..
- The power cord must be kept out of the reach of children and must not be placed near or come into contact with the hot parts of the appliance, sources of heat or sharp edges.

► Incorrect use

- Never use the blender bowl without ingredients or with only dry products.
- Always add solid ingredients into the bowl before adding liquid ingredients, without exceeding the MAX mark engraved or marked on the bowl (depending on the model). If the blender is too full, boiling water may be ejected. Ensure that the liquid

level is sufficient to cover the minimum mark (Fig.7).

- Some recipes can cause unwanted overflows, due to the appearance of bubbles, especially when using frozen vegetables. In this case, it is up to you to reduce the volumes accordingly.
- Never place your fingers or other objects in the blender bowl while the appliance is operating.
- Do not use the bowl as a container (freezing, sterilisation).
- Set the appliance on a stable, heat-resistant, clean and dry work surface.
- Do not place the unit near a wall or cupboard: the steam produced may damage the components.
- Do not allow your hair, scarf, tie, etc. to hang over the bowl during operation.
- Never put the accessories into a microwave oven.
- Never use the appliance outdoors.
- Never exceed the maximum quantity indicated in the instructions.
- Store the appliance when it has cooled down. Do not put water on the control panel.

► NON-EUROPEAN MARKETS ONLY

- This appliance is not intended to be used by those (including children) with reduced physical, sensory or mental abilities, or those lacking experience or knowledge, unless they have been given prior instruction on how to safely use the appliance or are under the supervision of a person responsible for their safety.
- Children must be supervised to ensure that they do not play with the appliance.

► EUROPEAN MARKETS ONLY:

- When heating only: This appliance can be used by children aged 8 years or over, on the condition that they are supervised or that they have received instructions on how to use the appliance in total safety and that they fully understand the dangers related to the appliance. Cleaning and maintenance of the appliance should not be performed by children without supervision, unless they are 8 years of age or older and under the supervision of an adult.
- When using the mixer or blender: This appliance must not be used by children. Keep the appliance and its cable out of reach of children.

When heating only: Keep the

appliance and its cord out of the reach of children less than 8 years old.

- Children must not use the appliance as a toy.
- This appliance can be used by persons with reduced physical, sensory or mental abilities or lacking experience or knowledge on the condition that they have been given supervision or instructions

for using the appliance in a safe way and understand the dangers involved.

► AFTER-SALES

- For your safety, do not use accessories or spare parts, other than those provided by authorised service centres.
- Any operation other than cleaning or routine maintenance should be performed by an approved service centre.

BEFORE FIRST USE

Your appliance has 3 operating modes:

- Automatic program mode: temperature, cooking and mixing times are pre-programmed to make soups and to carry out automatic steam cooking.
- Manual Mode: personalised adjustments in temperature and cooking time for one use can be made according to your preferences.
- Blender Mode: select the motor speed without using the cooking function to make some tasty smoothies or cocktails.

Positioning of the jug and the lid unit

- Before using for the first time, wash all the accessories (D, E and F) in hot soapy water except for the motor unit (A).
- Make sure that all packaging is removed before operating the appliance.
- Place the seal on the lid (Cf. Fig. 1).
- To steam cook, put the basket with the sliced vegetables in position and fill up the jug with 0.5 litres of cold water without exceeding the bottom of the basket (Cf. Fig. 13 a; b; c).
- Position the lid (E) on the jar (D) (Cf. Fig. 2), lock the lid without pressing by turning it in the direction of the arrow (Cf. Fig. 3).
- Position the blender jar (D) on the motor unit (A) until you hear it click (Cf. Fig. 4).
- The appliance only starts up once the jug and lid are correctly in place and are locked onto the motor unit.

In the event of incorrect positioning or locking of one or the other (Cf. Fig. 5 and 6), the lock sign  starts to flash when you activate a function.

Installing the blade assembly in the jar (*depending on the model)

- Fitting the removable blade assembly (*depending on the model Cf. Fig. 11 a; b; c):
1. Make sure that the seal is properly positioned over the blade assembly (Cf. 11.a).
 2. Pick up the blade assembly using a cloth and place it in its slot at the bottom of the jar, making sure you carefully position the blade assembly grips in the jar grooves (Cf. 11.b).
 3. Return the jar keeping the blade assembly in its slot (Cf. 11.c).
 4. Lock the blade assembly section using the locking ring (Cf. 11.c).
- Dismounting the removable blade assembly (*depending on the model Cf. Fig. 11.d):
Place the jar on a work surface.
1. Use a cloth to help hold the blade assembly.
 2. Return the jar while holding the blade assembly.
 3. Turn the locking ring to unlock the blade assembly.

Warning: the blades are very sharp: handle them with care so as not to injure yourself whilst fitting, dismounting and cleaning the jar and the blade assembly.

USING THE APPLIANCE

PROGRAM MODE

Once the water and the ingredients are placed into the jug or into the steam basket, lock the lid and position the jug onto the motor unit (see before first use).

Select one of the automatic programs suggested below (P button) and validate (OK button). The red indicator light illuminates and a 'beep' will sound to inform you that the cooking has started.

Introducing the suggested automatic programs			
	Temperature (Max)	Adjustable times	Mixing
P1 - Creamy soup (thin texture)	100°C	30 min. (+ or -10 min)	Max speed 1 min
P2 - Chunky Soup (texture dense)	100°C	40 min. (+ or -10 min)	Min speed 13 secs
P3 - (only for model with cooking basket) – Steam cooking with cooking basket and 50 cl water (depending on model*)	100°C	30 min. (+ or -20 min)	No
P3 - (or P4 for model with cooking basket) - Autoclean: automatic cleaning programme	100°C	30 s. (adjustable up to 1 min)	Max speed

When the program is finished, the appliance gives out 3 beeps.

Unlock the jug by pressing the trigger (d2) located on the inside of the handle (cf. Fig. 9) and serve immediately or leave the jug in place to keep warm (up to 40 minutes).

PRACTICAL GUIDANCE

- Make sure you have enough liquid to cover the Min limit marker (Cf. Fig. 7), and take care not to exceed the MAX limit marker engraved inside the jug (Cf. Fig. 8).
- Some recipes may cause sudden overflowing, due to the formation of bubbles, particularly when using frozen vegetables. In this case, it is up to you to reduce the quantities accordingly.
- Time and temperature information is flashing: you can modify this information. Adjust the time as required with the aid of the + (increase) and - (decrease) buttons, depending on the ingredients used and the amount to be made (see table of the cooking times for soups in the recipe booklet).
- With the cooking basket (depending on model*) you can steam cook (use P3 with 0.5 litres of water), or for chunky soup recipes and cooking whole ingredients such as meat, fish, vegetables at the same time as your soup (use P1 or P2).
- At the end of the programs, the appliance automatically keeps the recipe warm for 40 minutes so it remains ready to be consumed. To stop warming, simply press the OFF button.

- If you open the lid, press the trigger or remove the jug, the warming process will automatically stop.
- When the program has started, you can stop the appliance at any time by pressing the P button (2 beeps will sound). The program is then in pause mode and you can restart it by pressing the P button again or by pressing the OK button (a beep signal will be emitted).
- If you choose the wrong program by mistake and you wish to cancel it, press the OFF button for 2 seconds and that will allow you to restart the times and the temperatures.

MANUAL MODE

- Adjust the cooking time with the aid of the + (increase) and - (decrease) buttons, depending on the ingredients used and the amount to be made (see table of the cooking times for soups in the recipe booklet).
- You have to then validate the time chosen by pressing the OK button.
- The temperature information is flashing, you can change this information. Adjust the cooking

temperature with the aid of the + (increase) and - (decrease) buttons.

- You then have to validate the temperature chosen by pressing the
- OK button.
- The red indicator light illuminates and a 'beep' will sound to inform you that the cooking has started.
- At any point you can adjust the motor onto either:
 - slow speed (position 1) to mix liquid ingredients (e.g. to make sauces).
 - quick speed (position 2 onwards) to mix solid ingredients.

BLENDER MODE (without cooking)



- Select a speed by turning the speed selector to the right. The mixing starts and the time appears on the screen.

In blender mode, you can select up to 5 speeds with different mixing types.

The pulse speed can be found to the left of position 0.

- Turn the speed selector to position 0 to stop the appliance.
- Press on the trigger (d2) then remove the blender jug (D). If you wish to program an operation time which stops automatically:
- Adjust the operation time with the aid of the + (increase) and - (decrease) buttons.
- Select a speed by turning the speed selector. The count time appears on the screen.
- The motor stops automatically at the end of the count time.

Ice crushing button: The "Ice" button starts the ice crushing operation; this takes 30 seconds. You can stop the appliance as required by pressing the "OFF" button. You can crush a maximum of 6 to 8 ice cubes.

CLEANING THE APPLIANCE

- Do not immerse the appliance in water. Never put the motor unit (A) under hot running water.
- Clean the jug immediately after use.
- Fill up the jug with 1 litre of hot water along with 2 or 3 drops of washing up liquid. Only use the recommended amount of water and washing up liquid. An excess of washing up liquid creates more foam and consequently can lead to overflowing.
- Use the automatic Autoclean programme: P3 or P4 (depending on model*) to carry out a prewash of the bowl.
- Once the program has stopped, unplug the appliance.
- Press on the trigger (d2) then remove the blender jug (D).
- Place the jug on a flat surface.
- Unlock the lid by turning it a quarter turn clockwise. Remove the lid with care.
- When the lid is cool, remove the carrier seal. To do so, grip it between your thumb and index finger, then pull to extract it. The seal dismounts without risk of deterioration (Cf. Fig. 12).
- Finish cleaning the jug with the aid of a sponge.

- Rinse the inside of the jug and the lid under running water.
- In the event of the heated part of the jug getting extremely dirty, leave to soak for a few hours in a mix of water and washing up liquid to help get it clean.



- **Take care when cleaning the blades (d3) in the blender jug and when you empty the bowl as they are sharp.**
- Use a damp cloth to clean the motor unit (A). Dry it carefully.
- The detachable parts (lid, seal, measuring cap, cooking basket) can be cleaned with a sponge and hot soapy water.
- To preserve the appearance and service life of the lid of your appliance, hand wash it. Do not use the abrasive side of the sponge to avoid scratches.
- The removable blade is not dishwasher safe — wash it under running water using a brush.

WHAT TO DO IF YOUR APPLIANCE DOES NOT WORK

PROBLEMS	CAUSES	SOLUTIONS
The appliance does not work.	It is not plugged in.	Plug your appliance into the mains power supply.
	The jug and the lid are not in the correct place or are not locked correctly.	Check that the jug and the lid are correctly positioned and locked following the diagrams in the instructions
Excessive vibrations.	The appliance is not placed on a flat surface, the appliance is not stable	Place the appliance on a flat stable surface.
	Volume of ingredients is too high.	Reduce the quantity of ingredients processed.
Leak through lid.	Volume of ingredients is too high.	Reduce the quantity of ingredients processed.
	The lid is not positioned or locked correctly	Lock the lid firmly onto the jug
	The waterproof seal is not present	Position the carrier seal on the lid.
	The waterproof seal has been cut through or damaged	Change the seal or contact an approved service centre
The blades do not rotate easily	Pieces of food too big or too hard	Reduce the size or quantity of the ingredients processed. Add some liquid
Display "STOP"	Motor overload caused by too large an amount of ingredients or pieces of food that are too hard or too large	Let the motor cool down and reduce the amount of ingredients in the jug.
Displays "SECU" + red indicator light is flashing	Empty jug, nearly empty or not enough liquid in recipe	Add liquid up to the jug's minimum level marker (Cf. Fig. 7)
Displays "Err" + red indicator light is flashing	The heating element does not work	Contact the Customer Relations Helpline - see contact list
Displays « ntc » + red indicator light is flashing	The temperature sensor is no longer working	Contact the Customer Relations Helpline - see contact list
Motor stops during use, without any fault being displayed.	If the jug and lid are not correctly assembled and fastened, the safety motor overload will be triggered.	Leave it to cool down for 30 minutes and reduce the quantity of ingredients to process.

Your appliance still doesn't work?

Contact the Customer Relations Helpline - see contact list.

RECYCLING

- Disposal of packaging materials and the appliance.



The packaging is made of exclusively environmentally safe materials that can be disposed of according to current recycling regulations.

To dispose of your appliance, consult the appropriate department of your local authority.

- Expired electronic or electrical products:



Think of the environment!

- Your appliance contains valuable materials which can be recovered or recycled.
- Please take it to a local waste collection point where it will be disposed



Leggendo queste istruzioni, scoprirete come usare il vostro apparecchio in tutto il suo potenziale: per preparare vellutate, passate, minestre, salse, composte, frullati, cocktail, cotture al vapore...

DESCRIZIONE DELL'APPARECCHIO

A Blocco motore

B Pannello di controllo

b1 Pulsanti di selezione

- P – Programmi automatici

P1: Vellutata / P2: Passata /

Cottura al vapore: P3 (a seconda del modello*)

Autoclean: P3 o P4 (a seconda del modello*)

- /+ - Diminuzione/Aumento della temperatura o del tempo di cottura

-OK/OFF – Conferma del programma, della

durata o della temperatura di cottura/

Spegnimento dell'apparecchio

b2 Spia di riscaldamento (se la temperatura all'interno del recipiente è >50°C)

b3 Selettore di velocità

b4 Pulsante Ice (tritaggiaccio)

C Display

c1 Temperatura impostata (da 60 a 100°C)

c2 Timer (da 0 a 59 min)

c3 Indicazione programma (P1, P2, P3 e P4 a seconda del modello*)

c4 Spia di sicurezza (ⓐ)

D Unità recipiente frullatore

d1 Recipiente inox

d2 Grilletto impugnatura

d3 Coltello smontabile

d4 Guarnizione

d5 Anello di bloccaggio

E Unità coperchio

e1 Tappo dosatore

e2 Coperchio

e3 Guarnizione

F Cestello vapore (a seconda del modello)

f1 Impugnatura

f2 Cestello

Specifiche tecniche dell'apparecchio:

Temperatura max: 100°C

Potenza: 1100 W

Tempo di programmazione max: 59 minuti.

NORME DI SICUREZZA

► Sicurezza personale

- Leggere attentamente il manuale di istruzioni prima di usare l'apparecchio per la prima volta e conservarlo: un utilizzo non conforme libera il costruttore da ogni responsabilità.
- Non lasciare che i bambini utilizzino l'apparecchio senza supervisione.
- **AVVERTENZA!** Durante l'uso dell'apparecchio alcune parti raggiungono temperature elevate e mantengono un

calore residuo dopo l'uso: pareti in acciaio inox del recipiente, parti non isolate del coperchio e del tappo, parti metalliche sotto il recipiente, cestello (a seconda del modello). Fare attenzione al rischio di ustioni. Durante il riscaldamento e fino al raffreddamento completo, manipolare l'apparecchio tramite le parti in plastica isolate: impugnatura, unità motore, parti isolate del coperchio o del tappo. La spia di riscaldamento rossa indica

che sussiste il rischio di ustioni.

- Per motivi di sicurezza, se la spina o il cavo di alimentazione sono danneggiati, devono essere sostituiti deve essere sostituito dal fabbricante, dal suo centro di assistenza o da un tecnico qualificato (consultare l'elenco dei centri di assistenza autorizzati nel libretto della garanzia).
- Questo apparecchio è destinato al solo uso domestico e ad altitudini inferiori a 2000 m. Il costruttore declina ogni responsabilità e si riserva il diritto di annullare la garanzia in caso di utilizzo commerciale o improprio o del mancato rispetto delle istruzioni.



- **A V V E R T E N Z A !**
L'apparecchio emette del vapore suscettibile di causare ustioni.

Manipolare con attenzione il coperchio e il tappo (se necessario, utilizzare un guanto, una presina, ecc.). Manipolare il tappo tramite la sua parte centrale.

- Prestare attenzione quando l'apparecchio contiene un liquido caldo, perché può fuoriuscire dall'apparecchio a causa di un'ebollizione improvvisa.
- Non mettere in funzione l'apparecchio se il tappo o la

guarnizione non sono installati nel coperchio.

- **AVVERTENZA!** L'uso improprio dell'apparecchio comporta il rischio di ustioni.



- Le lame sono molto taglienti: manipolarle con attenzione per evitare lesioni durante lo svuotamento del recipiente, la pulizia, l'installazione e la rimozione delle lame.
- **AVVERTENZA!** Prestare attenzione durante la manipolazione dell'apparecchio (pulizia, riempimento e versamento): evitare qualsiasi fuoriuscita di liquido sui connettori.
- Consultare il manuale di istruzioni per informazioni sulla regolazione della velocità e i tempi di funzionamento di ciascun programma.
- Consultare il manuale di istruzioni per informazioni sull'assemblaggio e l'installazione degli accessori sull'apparecchio.
- Consultare il manuale di istruzioni per informazioni sulla pulizia e la manutenzione dell'apparecchio.
- Rispettare sempre le istruzioni seguenti per la pulizia dell'apparecchio.
- Scollegare l'apparecchio dalla presa di corrente.
- Non pulire l'apparecchio

quando è caldo.

- Pulirlo con un panno o una spugna umida.
- Non immergere l'apparecchio in acqua e non pulirlo sotto l'acqua corrente.
- Questo apparecchio è destinato all'ambito domestico e ad altri usi analoghi, tranne:
 - cucine riservate al personale di negozi, uffici o altri ambienti professionali;
 - cucine riservate al personale di negozi, uffici o altri ambienti professionali;
 - case coloniche;
 - stanze di alberghi, motel e altri edifici residenziali;
 - camere in affitto e altri ambienti analoghi.

► Collegamento elettrico

- L'apparecchio deve essere collegato a una presa di corrente elettrica con messa a terra.
- L'apparecchio è progettato per funzionare esclusivamente a corrente alternata. Verificare che la tensione di alimentazione indicata sulla targa dell'apparecchio corrisponda a quella della rete elettrica in uso.
- Scollegare l'apparecchio dalla presa di corrente prima di assemblarlo, disassemblarlo, pulirlo e lasciarlo incustodito.

- Qualsiasi errore nel collegamento elettrico comporta l'annullamento della garanzia.
- Non tirare il cavo di alimentazione per scollegare l'apparecchio dalla presa di corrente.
- Non immergere l'apparecchio, la spina o il cavo di alimentazione in alcun liquido.
- Non immergere l'apparecchio.
- Tenere il cavo di alimentazione fuori dalla portata dei bambini e lontano dalle parti calde dell'apparecchio, da fonti di calore e angoli appuntiti.

► Utilizzi impropri

- Non usare l'apparecchio se non funziona correttamente o è danneggiato. Farlo riparare presso un centro di assistenza autorizzato (consultare l'elenco del libretto della garanzia).
- Non usare il recipiente frullatore senza ingredienti o esclusivamente con prodotti secchi.
- Versare gli ingredienti solidi nel recipiente prima di aggiungere gli ingredienti liquidi, senza oltrepassare la tacca MAX incisa o riportata sul recipiente (a seconda del modello). Se il recipiente è eccessivamente pieno, potrebbe fuoriuscire dell'acqua bollente. Assicurarsi

che il livello del liquido raggiunga almeno la tacca minima (Fig. 7).

- Alcune ricette possono provocare fuoriuscite improvvise a causa della formazione di bolle, in particolare durante la cottura di verdura surgelata. In tal caso, ridurre il volume.
- Non inserire dita o altri oggetti nel recipiente frullatore quando l'apparecchio è in funzione.
- Non usare il recipiente come contenitore (congelamento, sterilizzazione).
- Posizionare l'apparecchio su un piano di lavoro stabile, resistente al calore, pulito e asciutto.
- Non posizionare l'apparecchio in prossimità di pareti o armadi: il vapore prodotto può danneggiarli.
- Evitare che i propri capelli, foulard, cravatte ecc. pendano sopra il recipiente quando l'apparecchio è in funzione.
- Non riscaldare gli accessori in forni a microonde.
- Non usare l'apparecchio all'aperto.
- Non oltrepassare la quantità massima indicata nel manuale.
- Riporre l'apparecchio solo quando si è raffreddato. Non versare acqua sul pannello di

controllo.

► SOLO PER I MERCATI EXTRA EUROPEI

- Questo apparecchio non deve essere usato da persone (compresi i bambini) con ridotte capacità fisiche, sensoriali o mentali o prive di esperienza o conoscenza, a meno che non siano sorvegliate o siano state istruite sull'uso dell'apparecchio da una persona responsabile della loro sicurezza.
- Si raccomanda di sorvegliare i bambini per assicurarsi che non giochino con l'apparecchio.

► SOLO PER I MERCATI EUROPEI

- Solo per la funzione di riscaldamento: Questo apparecchio può essere usato da bambini di età superiore a 8 anni solo se supervisionati o istruiti sull'uso sicuro dell'apparecchio e se comprendono i rischi correlati. Le operazioni di pulizia e manutenzione ordinaria non devono essere effettuate da bambini a meno che non abbiano almeno 8 anni e siano supervisionati.
- Per tutti gli utilizzi in modalità mixer o frullatore: questo apparecchio non deve essere usato dai bambini. Conservare l'apparecchio e il suo cavo fuori dalla portata dei bambini.

Solo per la funzione di riscaldamento: Conservare l'apparecchio e il suo cavo fuori dalla portata dei bambini di età inferiore a 8 anni.

- I bambini non devono giocare con l'apparecchio.
- Questo apparecchio può essere usato da persone con ridotte capacità fisiche, sensoriali o mentali o da persone senza esperienza o conoscenza solo se supervisionate o istruite

sull'uso sicuro dell'apparecchio e se comprendono i rischi correlati.

► ASSISTENZA POST-VENDITA

- Per motivi di sicurezza, usare esclusivamente accessori o parti di ricambio forniti dai centri di assistenza autorizzati.
- Qualsiasi intervento diverso dalla pulizia e dalla manutenzione ordinaria deve essere effettuato da un centro di assistenza autorizzato.

PREPARAZIONE

L'apparecchio è dotato di 3 modalità di funzionamento:

- Modalità automatica: temperatura, tempo di cottura e durata di miscelazione sono preimpostati per preparare automaticamente zuppe o pietanze al vapore.
- Modalità manuale: impostazione manuale di temperatura e tempo di cottura per una preparazione personalizzata.
- Modalità frullatore: selezione della velocità del motore senza la funzione di cottura, per preparare frullati e cocktail.

Montaggio del recipiente e dell'unità coperchio

- Prima del primo utilizzo, pulire tutti gli accessori (D, E e F) in acqua calda saponata, ad eccezione del blocco motore (A).
- Assicursi di rimuovere tutti i materiali di imballaggio prima di usare l'apparecchio.
- Sistemare la guarnizione sul coperchio (Cf. Fig. 1).
- Per cuocere al vapore, inserire il cestello con le verdure tagliate a pezzetti e versare nel recipiente 0,5 litri d'acqua fredda, senza superare la parte inferiore del cestello (Cf. Fig.13 a; b; c).
- Posizionare il coperchio (E) sul recipiente (D) (Cf. Fig.2), bloccarlo senza appoggiarlo ruotando nel senso della freccia (Cf. Fig.3).

Posizionare il recipiente blender (D) sul blocco motore (A) fino a sentire un «clac» (Cf. Fig. 4).

- L'apparecchio funziona esclusivamente se il recipiente e il coperchio sono posizionati e bloccati correttamente sul blocco motore.

In caso di posizionamento o blocco scorretto di uno dei due elementi (Cf. Fig. 5 et 6), la spia (ⓐ) lampeggerà all'attivazione di una funzione.

Sistemazione del coltello sul recipiente (*a seconda del modello)

- Montaggio del coltello smontabile (*a seconda del modello Cf. Fig. 11 a; b; c) :
 1. Verificare che la guarnizione sia regolarmente posizionata sulla parte tagliente (Cf. 11.a).
 2. Afferrare il coltello con un panno e sistemarlo nell'apposito spazio situato sul fondo del recipiente, prestando attenzione a posizionare le alette del coltello nelle apposite scanalature del recipiente (Cf. 11.b).
 3. Ruotare il recipiente mantenendo il coltello nell'apposito spazio (Cf. 11.c).
 4. Bloccare la parte tagliente tramite l'anello di bloccaggio (Cf. 11.c).
- Smontaggio del coltello smontabile (*a seconda del modello Cf. Fig. 11.d) :

Sistemare il recipiente sul piano di lavoro.

 1. Afferrare il coltello con l'ausilio di un panno.
 2. Ruotare il recipiente mantenendo il coltello.
 3. Far ruotare l'anello di bloccaggio per sbloccare il coltello.

Avvertenza: le lame sono molto taglienti: maneggiarle con cura per evitare di ferirsi all'atto dello svuotamento del recipiente, della pulizia, del montaggio e smontaggio del coltello.

FUNZIONAMENTO DELL'APPARECCHIO

MODALITÀ AUTOMATICA

Dopo aver versato l'acqua e gli ingredienti sul fondo del recipiente o nel cestello vapore, chiudere il coperchio e posizionare il recipiente sul blocco motore (vedi sezione "Preparazione").

Selezionare uno dei programmi automatici riportati di seguito (tasto P) e confermare (pulsante OK). La spia rossa si accenderà e un bip sonoro si avvierà a indicare che la cottura è avviata.

Elenco dei programmi automatici disponibili			
	Temperatura (Max)	Durata	Miscelazione
P1 – Zuppa vellutata (consistenza fluida)	100°C	30 min. (+ o -10 min.)	Velocità max 1 min
P2 – Zuppa passata (consistenza densa)	100°C	40 min. (+ o -10 min.)	Velocità min 13s
P3 – (solo per il modello dotato del cestello di cottura) – Cottura al vapore con il cestello di cottura e 50 cl d'acqua (secondo il modello*)	100°C	30 min (+ o -20 min)	No
P3 – (o P4 per il modello dotato di cestello di cottura) – Autoclean: programma di pulizia automatico	100°C	30 sec (regolabile fino a 1 min)	Velocità max

Al termine del programma l'apparecchio emette 3 segnali sonori.

Sbloccare il recipiente premendo il grilletto (d2) situato all'interno dell'impugnatura (cf. Fig. 9) e servire subito; oppure, lasciare il recipiente in posizione per mantenere la temperatura (fino a 40 minuti).

SUGGERIMENTI PRATICI

- Il livello del liquido deve superare la tacca minima (Cf. Fig. 7) ma non deve superare la tacca MAX riportata all'interno del recipiente (Cf. Fig. 8).
- Alcune ricette possono causare traboccamenti improvvisi a causa della formazione di bolle, in particolare con l'uso di verdure surgelate. In tal caso, ridurre la quantità di conseguenza.
- Quando il tempo di cottura o la temperatura lampeggia, è possibile modificare l'impostazione premendo i pulsanti + (aumento) e - (diminuzione), a seconda degli ingredienti utilizzati e della quantità preparata (vedi tabella dei tempi di cottura delle zuppe nel libretto delle ricette).
- Il cestello vapore (a seconda del modello) permette di cuocere al vapore (selezionando P3 e aggiungendo 0,5 litri di acqua), o di cuocere ingredienti come carne, pesce, verdure, contemporaneamente alla zuppa (selezionando P1 o P2).
- Al termine dei programmi, l'apparecchio passa automaticamente alla modalità di mantenimento della temperatura e conserverà per 40 minuti la preparazione. Per interrompere la modalità di mantenimento della temperatura, premere il pulsante OFF.

In caso di apertura del coperchio, pressione del grilletto o rimozione del recipiente, la modalità di mantenimento al caldo si interromperà automaticamente.

- Dopo aver avviato il programma, è possibile in qualsiasi momento spegnere l'apparecchio premendo il pulsante P (emissione di 2 bip sonori). Il programma verrà interrotto temporaneamente; per riprenderlo, premere nuovamente il pulsante P o il pulsante OK (emissione di un bip sonoro).

Se si desidera annullare il programma, tenere premuto per 2 secondi il pulsante OFF: sarà quindi possibile impostare nuovamente il tempo di cottura e la temperatura.

MODALITÀ MANUALE

- Impostare il tempo di cottura con i pulsanti + (aumento) e - (diminuzione) a seconda degli ingredienti utilizzati e della quantità preparata (vedi tabella dei tempi di cottura delle zuppe nel libretto delle ricette).
- Confermare il tempo di cottura impostato premendo il pulsante OK.

- Quando la temperatura lampeggia, è possibile modificare l'impostazione premendo i pulsanti + (aumento) e - (diminuzione).
- Confermare la temperatura impostata premendo il pulsante OK.
- La spia rossa si accenderà e un bip sonoro si avvierà a indicare che la cottura è avviata.
- È possibile azionare il motore in qualsiasi momento:
 - a velocità lenta (posizione 1) per mescolare alimenti liquidi (ad esempio per la preparazione di salse);
 - a velocità rapida (dalla posizione 2) per mescolare alimenti solidi.

MODALITÀ FRULLATORE (senza cottura)



- Selezionare la velocità ruotando la manopola verso destra. Il frullatore si avvierà e sul display apparirà il tempo.

In modalità frullatore è possibile scegliere tra 5 velocità di miscelazione diverse. La velocità a impulsi è situata a sinistra della posizione 0.

- Posizionare la manopola della velocità su 0 per spegnere l'apparecchio.
- Premere il grilletto (d2), quindi sollevare il recipiente frullatore (D). Se si desidera programmare un tempo di funzionamento con spegnimento automatico:
- Impostare il tempo di funzionamento premendo i pulsanti + (aumento) e - (diminuzione).
- Selezionare una velocità ruotando la manopola. Sul display apparirà il conto alla rovescia.
- Il motore si spegnerà automaticamente al termine del conto alla rovescia.

Pulsante tritaggiaccio: il pulsante "Ice" permette di ottenere del ghiaccio tritato; durata della funzione 30s. È possibile spegnere l'apparecchio in qualsiasi momento premendo il pulsante OFF. È possibile tritare da 6 a 8 cubetti di ghiaccio.

PULIZIA DELL'APPARECCHIO

- Non immergere l'apparecchio. Non passare il blocco motore (A) sotto l'acqua corrente.
- Pulire il recipiente immediatamente dopo l'uso.
- Versare nel recipiente 1 litro di acqua calda e 2 o 3 gocce di detersivo per lavastoviglie. Rispettare la quantità di acqua e detersivo raccomandate. Una quantità eccessiva di detersivo aumenta sensibilmente la formazione di schiuma e di conseguenza comporta trabocamenti.
- Utilizzare il programma automatico Autoclean: P3 o P4 (secondo il modello*) per effettuare un prelavaggio del recipiente.
- Al termine del programma, scollegare l'apparecchio dall'alimentazione.
- Premere il grilletto (d2), quindi sollevare il recipiente frullatore (D).
- Posizionare il recipiente su una superficie piana.
- Aprire il coperchio ruotandolo di un quarto di giro in senso orario. Rimuovere il coperchio con cautela.
- Quando il coperchio si sarà raffreddato, togliere la guarnizione di tenuta ermetica. Procedere, afferrandola tra il pollice e l'indice, quindi tirare per estrarla. La guarnizione si smonta senza rischi di danneggiamento. La guarnizione si smonta senza rischi di danneggiamento (Cf. fig.12).

- Terminare la pulizia del recipiente usando una spugna.
- Risciacquare l'interno del recipiente e il coperchio sotto acqua corrente.
- In caso di sporco persistente sulla parte riscaldante del recipiente, lasciarla a mollo diverse ore in una miscela di acqua e detersivo per piatti.



- **Prendere delle precauzioni durante la manipolazione delle lame (d3) del recipiente frullatore durante la pulizia e lo svuotamento del recipiente, perché sono taglienti.**
- Per pulire il blocco motore (A), usare un panno umido. Asciugarlo scrupolosamente.
- Gli elementi removibili (coperchio, guarnizione, tappo dosatore, cestello vapore) possono essere lavati con una spugna in acqua calda saponata.
- Per preservare l'aspetto e la longevità del coperchio dell'apparecchio, lavarla a mano. Non usare il lato abrasivo della spugna per evitare di graffiarlo.
- La lama smontabile non deve essere lavata in lavastoviglie; lavarla sotto acqua corrente usando una spazzola.

RISOLUZIONE DEI PROBLEMI

PROBLEMI	CAUSE	SOLUZIONI
L'apparecchio non funziona	L'apparecchio non è collegato all'alimentazione.	Collegare l'apparecchio a una presa di corrente.
	Il recipiente o il coperchio non sono posizionati o bloccati correttamente.	Verificare che il recipiente o il coperchio siano posizionati e bloccati correttamente come illustrato nelle istruzioni.
Vibrazioni eccessive	L'apparecchio non è posizionato su una superficie piana, quindi l'apparecchio non è stabile.	Posizionare l'apparecchio su una superficie piana.
	Quantità degli ingredienti eccessiva.	Ridurre la quantità degli ingredienti.
Perdite dal coperchio	Quantità degli ingredienti eccessiva.	Ridurre la quantità degli ingredienti.
	Il coperchio non è posizionato o bloccato correttamente.	Bloccare correttamente il coperchio sul recipiente.
	La guarnizione è assente.	Sistemare la guarnizione sul coperchio.
	La guarnizione è danneggiata o usurata.	Sostituire la guarnizione: contattare un centro di assistenza autorizzato.
Le lame ruotano con difficoltà	Alimenti troppo duri o tagliati a pezzi troppo grandi.	Ridurre la dimensione o la quantità degli ingredienti. Aggiungere del liquido.
Visualizzazione "STOP"	Surriscaldamento del motore causato da un'eccessiva quantità di ingredienti o da pezzi troppo duri o troppo grandi.	Lasciare che il motore si raffreddi e ridurre la quantità di ingredienti nel recipiente.
Sul display appare "SECU" e la spia rossa lampeggia	Recipiente vuoto, quasi vuoto o preparazione non abbastanza liquida.	Aggiungere del liquido fino al livello minimo del recipiente (Cf. Fig. 7).
Sul display appare "Err" e la spia rossa lampeggia	Il sensore della temperatura non funziona.	Contattare un centro di assistenza autorizzato.
Sul display appare "ntc" e la spia rossa lampeggia	La resistenza riscaldante non funziona.	Contattare un centro di assistenza autorizzato.
Spegnimento del motore in fase di preparazione, senza messaggio d'errore.	Attivazione della sicurezza motore in caso di posizione corretta e bloccaggio del contenitore e del coperchio.	Lasciare raffreddare l'apparecchio per 30 minuti e ridurre la quantità di ingredienti da trattare.

Se il problema sussiste, contattare un centro di assistenza autorizzato (consultare l'elenco nel libretto di servizio).

SMALTIMENTO

- Smaltimento dei materiali di imballaggio e dell'apparecchio



L'imballaggio comprende esclusivamente materiali innocui per l'ambiente, che possono essere smaltiti conformemente alle leggi vigenti sul riciclaggio.

Per smaltire l'apparecchio, contattare l'ufficio preposto presso il proprio comune.

- Rifiuti di apparecchiature elettriche ed elettroniche:



Contribuiamo alla protezione dell'ambiente!

- Questo apparecchio contiene numerosi materiali riutilizzabili o riciclabili.
- Portarlo presso un apposito punto di raccolta affinché sia smaltito correttamente.



Recorriendo este folleto, usted descubrirá consejos de utilización para conocer el potencial de su aparato para preparar: cremas o purés, sopas con trozos, salsas, compotas, smoothies, cócteles, recetas de vapor.

DESCRIPCIÓN DEL APARATO

A Bloque motor

B Panel de mandos

b1 Teclas de selección

- **P - Programas automáticos**

P1 Cremas / P2: Purés / P3: Cocción vapor (según modelo*) / P3 o P4: Autolimpieza (según modelo*)

- **-/+** - Disminución/Aumento de la duración o de la temperatura de cocción

- **OK/OFF** -Validación de una selección de programa, de la duración o de la temperatura de cocción / Parada del aparato

b2 Testigo luminoso de calor (si >50°C en el interior del bol)

b3 Selector de velocidades

b4 Tecla Ice crush (triturar los cubitos)

C Pantalla de indicadores

c1 Indicador de temperatura regulada de 60a 100°C

c2 Indicador de temporizador (tiempo regulable de 0 a 59 min)

c3 Marcador de programas (P1, P2, P3 y P4 según modelo*)

c4 Indicador de testigo de seguridad (ⓐ)

D Conjunto Bol mezclador

d1 Bol inox

d2 Pestillo empuñadura

d3 Cuchilla desmontable

d4 Junta

d5 Anillo de bloqueo

E Conjunto tapa

e1 Tapón dosificador

e2 Tapa

e3 Junta de estanqueidad

F Cesta de cocción (según modelo*)

f1 empuñadura

f2 cesta

Datos técnicos del aparato:

Temperatura máxima: 100°C

Potencia: 1100W

Tiempo de programación máximo: 59 minutos.

CONSIGNAS DE SEGURIDAD

► En relación a la seguridad personal

- Lea detenidamente el manual de instrucciones antes de utilizar el aparato por primera vez y consérvelo: un uso no conforme con el manual de instrucciones liberará al fabricante de toda responsabilidad.
- No permita que los niños utilicen el aparato sin supervisión.
- **ADVERTENCIA:** Algunas piezas alcanzan temperaturas

elevadas al utilizar el aparato y mantienen un calor residual después de su uso: pared inoxidable del bol, partes inasibles de la tapa y el tapón, piezas metálicas debajo del bol, cesta (según el modelo). Tales piezas pueden ocasionar quemaduras. Manipule el aparato por las piezas de plástico frías (asas, bloque de motor, zonas asibles de la tapa o del tapón) durante la cocción y hasta que se haya enfriado por completo. La luz indicadora roja le indica que

el aparato está caliente y que podría sufrir quemaduras.

- Si el cable de alimentación o el enchufe estuvieran dañados, deberá sustituirlos el fabricante, su servicio técnico autorizado o personas de cualificación similar para evitar situaciones de peligro (ver la lista de centros de servicios autorizados en la libreta de servicios).
- Su aparato ha sido diseñado para utilizarse solamente en entornos domésticos y a alturas inferiores a 2000 m. El fabricante rehúsa toda responsabilidad y se reserva el derecho a rescindir la garantía en caso de una utilización comercial o inapropiada, o de no respetarse las instrucciones.



• **ADVERTENCIA:** El vapor desprendido por su aparato puede ocasionar quemaduras.

Manipule con cuidado la tapa y el tapón (si es necesario, utilice guantes, manoplas, etc.). Manipule el tapón por su parte central.

- Tenga cuidado al verter líquidos calientes en el procesador de alimentos o el mezclador, dado que podrían salir expulsados del aparato debido a una ebullición súbita.
- No haga funcionar el aparato

si el tapón no está posicionado en el orificio de la tapa y/o si la junta no está instalada en la tapa.

- **ADVERTENCIA:** Atención: riesgo de sufrir lesiones si el aparato no se utiliza correctamente.



• Las cuchillas están muy afiladas; manipúlelas con cuidado para no lesionarse al vaciar el bol, limpiar el aparato, o instalar o desinstalar las cuchillas.

• **ADVERTENCIA:** Sea prudente cuando manipule su aparato (limpieza, llenado, vertido): evite que se derramen líquidos sobre los conectores.

• Consulte el manual de instrucciones para los ajustes de velocidad y los tiempos de funcionamiento de cada programa.

• Consulte su manual de instrucciones para el ensamblaje y montaje de los accesorios de su aparato.

• Consulte su manual de instrucciones para la limpieza y el cuidado de su aparato.

• Siga siempre las instrucciones de limpieza para limpiar su aparato:

- Desenchufe el aparato.
- No limpie el aparato estando caliente.
- Limpie con una esponja o un paño humedecido.

- Nunca meta el aparato en el agua ni lo ponga bajo el agua del grifo.

• Este aparato está diseñado para ser utilizado en aplicaciones domésticas o similares, tales como:

- Lugares de trabajo de cocina en tiendas, oficinas y otros entornos de trabajo.

- Cocinas reservadas para el personal en tiendas, oficinas y otros entornos profesionales.

- Casas rurales.

- Para uso de clientes de hoteles, pensiones y otros entornos de carácter residencial.

- En alojamientos de cama y desayuno.

► En relación a las conexiones eléctricas

• El aparato debe enchufarse a una toma de corriente con puesta a tierra.

• El aparato está diseñado para funcionar únicamente con una corriente alterna. Compruebe que la tensión de la corriente indicada en la placa de especificaciones del aparato se corresponde con la de la instalación eléctrica de su hogar.

• Siempre debe desenchufar el aparato antes de dejarlo desatendido, o antes de proceder a su montaje, desmontaje o limpieza.

• Cualquier error en la conexión anulará la garantía.

• No tire jamás del cable de alimentación para desenchufar el aparato.

• Nunca meta el aparato, el cable de alimentación o el enchufe en un líquido.

• El aparato no debe sumergirse.

• No deje el cable de alimentación al alcance de los niños, cerca o en contacto con las partes calientes del aparato, cerca de una fuente de calor, o sobre un borde agudo.

► En relación a una mala utilización

• No utilice su aparato si no funciona correctamente o está dañado. Confíe su reparación a un centro de servicios autorizado (ver la lista en la libreta de servicios).

• No utilice jamás el bol batidor sin ingredientes o con ingredientes secos solamente.

• Añada siempre los ingredientes sólidos en el bol antes de verter los ingredientes líquidos, procurando no rebasar el punto de referencia MAX grabado o marcado en el interior del bol (según el modelo). Si el batidor está demasiado lleno, el agua hirviendo podría salir expulsada. Procure que haya suficiente líquido para cubrir el punto de referencia mínimo

(img. 7).

- Algunas recetas podrían causar derrames inesperados debido a la aparición de burbujas, sobre todo cuando se cocina con verduras congeladas. En tales casos, es necesario reducir el volumen.
- No introduzca nunca los dedos ni ningún otro objeto en el bol batidor cuando el aparato esté funcionando.
- No use el bol como un recipiente para otros usos (congelación, esterilización).
- Coloque el aparato sobre una mesa de trabajo estable, resistente al calor, limpia y seca.
- Nunca coloque el aparato cerca de una pared o un armario: el vapor generado podría dañar los materiales.
- No deje que el cabello, una bufanda, una corbata, etc., cuelguen sobre el bol cuando el aparato esté funcionando.
- Jamás utilice los accesorios en un horno microondas.
- No utilice el aparato al aire libre.
- No supere jamás la cantidad máxima indicada en el manual.
- Guarde el aparato una vez que se haya enfriado. No moje el panel de control.

D SOLAMENTE PARA MERCADOS FUERA DE EUROPA

- Este aparato no ha sido diseñado para ser utilizado por personas (incluidos niños) con capacidades físicas, sensoriales o mentales limitadas o que no cuenten con la experiencia o los conocimientos necesarios, a menos que estén supervisados o hayan recibido previamente instrucciones referentes a la utilización del aparato por una persona responsable de su seguridad.
- Vigile a los niños para asegurarse de que no juegan con el aparato.

D SOLAMENTE PARA MERCADOS EUROPEOS

- En la función de calentamiento solamente: Este aparato puede ser utilizado por niños mayores de 8 años a condición de que estén supervisados o hayan recibido instrucciones sobre el uso seguro del aparato y comprendan perfectamente los peligros que acarrea. La limpieza y el mantenimiento por parte del usuario no deberán ser efectuados por niños, a menos que sean mayores de 8 años y estén supervisados por un adulto.
- Cualquier uso en los modos de mezclar o batir: Este aparato no debe ser utilizado por los niños. Guarde el aparato y su cable en un lugar fuera del alcance de los niños.

En la función de calentamiento solamente: Mantenga el aparato y su cable fuera del alcance de niños menores de 8 años.

- Los niños no deben usar el aparato como un juguete.
- Este aparato puede ser utilizado por personas con mermas físicas, sensoriales o mentales, o que no tengan suficiente experiencia o conocimientos, siempre que estén supervisadas o hayan recibido instrucciones sobre el uso seguro del aparato y

comprendan perfectamente los peligros potenciales que acarrea.

► Servicio de posventa

- Por su propia seguridad, evite utilizar accesorios o piezas de repuesto que no sean aquellos suministrados por el centro de servicios de posventa autorizado.
- Cualquier otra tarea aparte de la limpieza y el cuidado habitual por parte del cliente deberá ser efectuada por un centro de servicios autorizado.

PUESTA EN MARCHA

Su aparato posee 3 modos de funcionamiento:

- Modo programa automático: temperatura, duración de cocción y duración de mezclado son preprogramadas para realizar sopas o cociones al vapor de modo automático.
- Modo manual: reglajes personalizados de la temperatura, de la duración de cocción para una utilización según su conveniencia.
- Modo mezclador: selección de la velocidad motor sin utilizar la función cocción para realizar sabrosos smoothies, cócteles.

Puesta en marcha del bol y del conjunto de la tapa

- Antes del primer uso, limpie todos los accesorios (D, E y F) con agua caliente jabonosa, pero no el bloque motor (A).
- Asegúrese de que todo el embalaje sea retirado antes del funcionamiento del aparato.
- Coloque la junta en la tapa (ver fig. 1).
- Para realizar cociones al vapor, coloque la cesta con las legumbres cortadas en trozos y llene el bol con 0.5 litros de agua fría sin sobrepasar la parte inferior de la cesta (ver fig.13 a; b; c).
- Ponga la tapa (E) en el bol (D) (ver fig.2), acople la tapa, sin presionar, girándola en el sentido de la flecha (ver fig. 3).

Encaje el vaso de la batidora (D) en el bloque motor (A) hasta que oiga un «clic» (ver fig. 4).

- El aparato arranca únicamente si el bol y la tapa

están correctamente posicionados y cerrados sobre el bloque motor.

En caso de mal posicionamiento o de mal cierre de uno u otro (ver fig. 5 y 6), el logo  se pone a parpadear cuando se le activa una función.

Instalación de la cuchilla en el bol (*según modelo)

- Montaje de la cuchilla desmontable (*según modelo ver fig. 11 a; b; c):

1. Compruebe que la junta está bien colocada sobre la parte cortante (ver 11.a).
2. Sujete la cuchilla con un paño y colóquelo en su lugar en el fondo del bol, procurando colocar bien los enganches de la cuchilla en las muescas del bol (ver 11.b).
3. Dé la vuelta al bol manteniendo la cuchilla en su lugar (ver 11.c).
4. Bloquee la parte cortante con la ayuda del anillo de bloqueo (ver 11.c).

- Desmontaje de la cuchilla desmontable (*según modelo ver fig. 11.d):

Coloque el bol encima de una superficie de trabajo.

1. Sujete la cuchilla con la ayuda de un paño.
2. Dé la vuelta al bol sin soltar la cuchilla.
3. Gire el anillo de bloqueo para soltar la cuchilla.

Advertencia: las cuchillas cortan mucho, manipúlelas con cuidado para no lesionarse durante el montaje, el desmontaje y la limpieza del bol y de la cuchilla.

UTILIZACIÓN DEL APARATO

MODO PROGRAMA

Una vez colocados el agua y los ingredientes en el fondo del bol o en la cesta vapor, cierre la tapa y coloque el bol sobre el bloque motor (ver puesta en marcha).

Seleccione uno de los programas automáticos propuestos aquí debajo (tecla P) y valide (tecla OK). El testigo luminoso rojo se ilumina y suena un aviso sonoro para informarle de que la cocción ha empezado.

Descubra los programas automáticos propuestos			
	Temperatura (Max)	Tiempo ajustable	Mezcla
P1 – Crema de sopa (textura fina)	100°C	30 min. (+ o -10 min)	Velocidad maxi 1 min
P2 – Puré (textura densa)	100°C	40 min. (+ o -10 min)	Velocidad mini 13s
P3 – (únicamente para el modelo que disponga de cesta de cocción) – Cocción vapor con la cesta de cocción y 50 cl de agua (según modelo*)	100°C	30 min (+ o -20 min)	No
P3 – (o P4 para el modelo que disponga de cesta de cocción) - Autolimpieza: programa automático de limpieza	100°C	30 s (ajustable hasta a 1 min)	Velocidad maxi

Cuando el programa ha terminado, el aparato emite 3 bips.

Desbloquee el bol apoyándose sobre el pestillo (d2) situado en el interior de la empuñadura (ver fig. 9) y sirva seguidamente o deje el bol laissez le bol en el sitio de mantenimiento caliente (hasta 40 minutos).

CONSEJOS PRÁCTICOS

- Atención a tener un nivel de líquido suficiente para cubrir la referencia mini (ver fig. 7). y a no pasar la referencia MAX grabada en el interior del bol (ver fig. 8).
- Algunas recetas pueden provocar desbordamientos intempestivos, en razón de la aparición de burbujas, en particular durante la utilización de legumbres congeladas. En este caso, le corresponde reducir los volúmenes en consecuencia.
- La información tiempo o temperatura parpadea: usted tiene la posibilidad de modificar esta información. Ajuste si es necesario el tiempo con la ayuda de las teclas + (aumentar) y - (disminuir), en función de los ingredientes utilizados y del volumen preparado (ver tabla de tiempos de cocción de sopas en el librito recetas).
- La cesta de cocción (según modelo*) le permite realizar cocciones al vapor (en P3 con 0.5 litros de agua), o para una preparación con trozos, cocer ingredientes enteros tales como carnes, pescados, legumbres, al mismo tiempo que su sopa, (en P1 o P2).

- Al final de los programas, el aparato pasa automáticamente a mantenimiento en calor durante 40 minutos para conservar la preparación preparada para ser consumida. Para parar el mantenimiento en calor, es suficiente apretar la tecla OFF.
- Si abre la tapa, se apoya sobre el pestillo o quita el bol, el mantenimiento en calor será automáticamente detenido.
- Cuando el programa está en marcha, usted tiene la posibilidad de parar el aparato en cualquier momento apretando sobre la tecla P (emisión de 2 avisos sonoros). El programa está entonces en modo pausa, usted tiene la posibilidad de volver a ponerlo en marcha apretando de nuevo sobre la tecla P o sobre la tecla OK (emisión de un aviso sonoro).
- Si usted se ha equivocado de programa y si usted quiere anularlo, apoye durante 2 segundos sobre la tecla OFF, esto permite reiniciar los tiempos y las temperaturas.

MODO MANUAL

- Ajuste el tiempo de cocción con la ayuda de las teclas + (aumentar) y - (disminuir) en función de los ingredientes utilizados y del volumen preparado (ver tabla de los tiempos de cocción de las sopas en el libro de recetas).
- Valide seguidamente el tiempo seleccionado con la tecla OK.
- La información temperatura parpadea, usted tiene la posibilidad de modificar esta información. Regule la temperatura de cocción con la ayuda de las teclas + (aumentar) y - (disminuir).
- Valide a continuación la temperatura seleccionada con la tecla OK.
- El testigo luminoso rojo se ilumina y suena un aviso sonoro para informarle de que la cocción ha empezado.
- En cualquier momento usted puede accionar el motor bien:
 - en velocidad lenta (posición 1) para mezclar alimentos líquidos (ej.: realización de salsas).
 - en velocidad rápida (a partir de la posición 2) para mezclar alimentos sólidos.

MODO MEZCLADOR (sin cocción)



- Seleccione una velocidad girando el selector a la derecha. La mezcla comienza y el tiempo se anuncia en la pantalla. En modo mezclador, usted puede seleccionar hasta 5 velocidades de mezcla diferentes.
 - La velocidad sacada se encuentra a la izquierda de la posición 0.
 - Gire el selector de velocidades a la posición 0 para detener el aparato.
 - Apriete en el pestillo (d2) luego levante el bol mezclador (D). Si usted desea programar un tiempo de funcionamiento con parada automática:
 - Ajuste el tiempo de funcionamiento con la ayuda de las teclas + (aumentar) y - (disminuir).
 - Seleccione una velocidad girando el selector. El descuento del tiempo se muestra sobre la pantalla.
 - El motor se para automáticamente al final del descuento de tiempo.
- Tecla hielo triturado: la tecla « Ice » activa el funcionamiento que permite realizar hielo triturado (duración de la función 30 s). Usted puede detener el aparato a su conveniencia pulsando sobre la tecla "OFF". Usted puede triturar de 6 a 8 cubitos de hielo máximo.

LIMPIEZA DEL APARATO

- El aparato no debe ser sumergido. No pase el bloque motor (A) bajo el agua caliente corriente.
- Limpiar inmediatamente su bol después del uso.
- Llene el bol con 1 litro de agua caliente a la que se han añadido 2, 3 gotas de lejía. Respete las cantidades de agua y de líquido lavavajillas recomendados. Un excedente de líquido lavavajillas aumenta fuertemente el espumeado y en consecuencia favorece los desbordamientos.
- Utilice el programa automático Autolimpieza: P3 o P4 (según modelo*) para realizar un prelavado del bol.
- Una vez el programa haya terminado, desenchufe el aparato.
- Apriete sobre el pestillo (d2) luego levante el bol mezclador (D).
- Coloque el bol sobre una superficie plana.
- Desbloquee la tapa girándola un cuarto de vuelta en el sentido de las agujas de un reloj. Quite la tapa con precaución.
- Cuando la tapa se haya enfriado, retire la junta de estanqueidad. Para ello, cójala con el pulgar y el índice y tire para extraerla. La junta se desmonta sin peligro de deterioro (ver fig. 12).

- Finalice la limpieza del bol con la ayuda de una esponja.
- Aclare el interior del bol bajo el agua corriente así como su tapa.
- En caso de tener mucha grasa la parte caliente del bol, déjelo en remojo durante varias horas con agua con líquido lavavajillas para facilitar la limpieza.



- Tome precauciones con las láminas (d3) del bol mezclador cuando usted las limpie y cuando usted vacíe el bol, son cortantes.
- Para limpiar el bloque motor (A), utilice un trapo húmedo. Séquelo cuidadosamente.
- Los elementos amovibles (tapa, junta, tapón dosificador, cesta de cocción) se limpian con ayuda de una esponja y de agua caliente jabonosa.
- Para mantener el aspecto y la vida útil de la tapa de su aparato, lávela a mano. No utilice el lado abrasivo del estropajo para evitar arañazos.
- El cuchillo desmontable no cabe en el lavavajillas; lávelo bajo el grifo con un cepillo.

SI SU APARATO NO FUNCIONA, ¿QUÉ HACER?

PROBLEMAS	CAUSAS	SOLUCIONES
El aparato no funciona	El enchufe no está conectado	Conecte el aparato en un enchufe.
	El bol o la tapa no están correctamente colocados o cerrados	Verifique que el bol o la tapa están bien colocados y cerrados siguiendo los esquemas del folleto
Vibraciones excesivas	El aparato no está colocado sobre una superficie plana, el aparato no está estable	Coloque el aparato sobre una superficie plana
	Volumen de ingredientes demasiado importante	Reduzca la cantidad de ingredientes tratados
Huida por la tapa	Volumen de ingredientes demasiado importante	Reduzca la cantidad de ingredientes tratados
	La tapa no está bien colocada o cerrada	Cierre correctamente la tapa en el bol
	La junta de estanqueidad no está presente	Coloque la junta de estanqueidad en la tapa
	La junta de estanqueidad está cortada, deteriorada	Cambie la junta, contacte con un servicio técnico autorizado
Las láminas no giran fácilmente	Trozos de alimentos demasiado gordos o demasiado duros	Reduzca el tamaño o la cantidad de ingredientes tratados. Añada líquido
Indicador "STOP"	Sobrecarga del motor provocada por una cantidad de ingredientes demasiado importante o trozos demasiado duros o demasiado gordos	Deje enfriar el motor y reduzca la cantidad de ingredientes en el bol
Indicador "SECU" + testigo luminoso rojo parpadea	Bol vacío, casi vacío o preparación sin suficiente líquido	Añada líquido hasta el nivel mínimo del bol (ver fig. 7).
Indicador « Err » + testigo luminoso rojo parpadea	La resistencia que calienta no funciona	Contacte con un servicio técnico autorizado
Indicador « ntc » + testigo luminoso rojo parpadea	El sensor de temperatura no funciona ya	Contacte con un servicio técnico autorizado
Detención del motor durante la preparación sin visualización de fallos.	Si el bol y la tapa están colocados correctamente y bloqueados, se activa la seguridad del motor.	Deje que el aparato se enfríe durante 30 minutos y reduzca la cantidad de ingredientes que se van a manipular.

¿Su aparato no funciona aún?

Diríjase a un servicio técnico autorizado (ver la lista en el librito servicios).

RECICLAJE

- Eliminación de los materiales de embalaje y del aparato



El embalaje comprende exclusivamente materiales sin peligro para el medioambiente, pudiendo ser tirados conforme a las disposiciones de reciclado en vigor.

Para deshacerse del aparato, informarse en el servicio apropiado de su municipio.

- Productos electrónicos ou eléctricos em fim de vida:



¡Participemos en la protección del medioambiente!

- ① Su aparato contiene numerosos materiales de valor o reciclables.
- ➔ Confíe éste a un punto de recogida selectiva para que su tratamiento sea llevado a cabo.



Ao ler este folheto, encontrará conselhos de utilização que o(a) farão antever o potencial do seu aparelho: preparação de sopas aveludadas ou trituradas, sopas com pedaços, molhos e compotas, batidos, cocktails e receitas ao vapor...

DESCRIÇÃO DO APARELHO

A Bloco do motor

B Painel de comando

b1 Botões de seleção

- **P** – Programas automáticos

P1 : Sopa aveludada / P2 : Sopa triturada /
Cozedura a vapor: P3 (consoante o modelo*)
Autolimpeza: P3 ou P4 (consoante o modelo*)

- /+ - Diminuição/aumento da duração ou
da temperatura de cozedura

- **OK/OFF** -Validação da seleção do
programa, do tempo ou da temperatura de
cozedura /Paragem do aparelho

b2 Indicador luminoso de aquecimento (se
>50°C no interior da cuba do copo)

b3 Seletor de velocidades

b4 Botão Ice crush (picar gelo)

C Visor

c1 Indicação da temperatura regulável
entre 60 e 100°C

c2 Temporizador (tempo regulável
entre 0 e 59 min)

c3 Visualização do programa (P1, P2, P3 e P4
consoante o modelo*)

c4 Indicador de segurança (ⓐ)

D Conjunto do copo liquidificador

d1 Copo inox

d2 Mola da pega d3 Lâminas

d3 Unidade de corte amovível

d4 Junta vedante

d5 Anel de bloqueio

E Conjunto da tampa

e1 Tampa doseadora

e2 Tampa

e3 Junta vedante

F Cesto de cozedura (consoante o modelo*)

f1 Pega

f2 Cesto

Dados técnicos do aparelho:

Temperatura máxima: 100°C

Potência: 1.100 W

Tempo de programação máxima: 59 minutos

INSTRUÇÕES DE SEGURANÇA

► Relativamente à segurança da pessoa

- Leia com atenção o manual de utilização antes da primeira utilização do seu aparelho, e guarde-o. O fabricante não se responsabiliza por uma utilização que não esteja em conformidade com o manual de utilização.
- Não deixe que as crianças usem o aparelho sem supervisão.
- **AVISO:** Durante a utilização do aparelho, algumas peças atingem temperaturas

elevadas e apresentam um calor residual após a utilização: Parede de inox do recipiente, peças da tampa que não são para agarrar, peças metálicas por baixo do recipiente, cesto (consoante o modelo). Podem dar origem a queimaduras. Manuseie o aparelho pelas peças de plástico frias - pegas, bloco do motor, zonas da tampa criadas para serem agarradas - durante o aquecimento e até que arrefeça por completo. O indicador luminoso vermelho de

aquecimento indica um risco de queimaduras.

- Se o cabo de alimentação ou a ficha ficarem danificados, têm de ser substituídos pelo fabricante, um Serviço de Assistência Técnica autorizado ou por pessoas igualmente qualificadas, por forma a evitar qualquer situação de perigo para o utilizador (consulte a lista dos Serviços de Assistência Técnica autorizados no folheto de reparação).

- A sua máquina foi criada apenas para uma utilização doméstica e a uma altitude inferior a 2000 m. O fabricante não se responsabiliza e reserva-se o direito de anular a garantia no caso de utilização comercial ou inadequada, ou no caso de desrespeito pelas instruções.



- **AVISO:** O seu aparelho emite vapor que pode dar origem a queimaduras.

Manuseie a tampa com cuidado (se necessário, utilize uma luva, uma pega de tecido, etc. Manuseie a tampa pela sua parte central.

- Tenha cuidado se um líquido quente for deitado no interior do robot de cozinha, pois este pode ser ejetado do aparelho devido a uma ebulição repentina.

- Não ligue o aparelho se a tampa doseadora não estiver posicionada no orifício da tampa e/ou se a junta não estiver posicionada na tampa.
- **AVISO:** Atenção aos riscos de lesões no caso de má utilização do aparelho.



- As lâminas estão muito afiadas: Manuseie-as com cuidado para não se lesionar durante enquanto esvazia o copo, limpa ou desmonta lâmina.

- **AVISO:** Tenha cuidado durante o manuseamento do seu aparelho (limpeza, enchimento e esvaziamento): Evite qualquer transbordo do líquido para cima dos conetores.

- Consulte o manual de utilização para a regulação da velocidade e do tempo de funcionamento de cada programa.

- Consulte o manual de utilização para proceder à montagem e desmontagem dos acessórios no aparelho.

- Consulte o manual de utilização para a limpeza e manutenção do seu aparelho.

- Siga sempre as instruções de limpeza para limpar o seu aparelho:

- Desligue o aparelho.
- Não limpe o aparelho quente.
- Limpe com um pano ou uma esponja húmida.
- Nunca coloque o aparelho

dentro de água ou debaixo de água corrente.

- Este aparelho destina-se a ser utilizado em aplicações domésticas e semelhantes, exceto:
- Zonas de trabalho de cozinha em lojas, escritórios e outros ambientes de trabalho.
- Espaços de refeição reservados aos funcionários em lojas, escritórios e outros ambientes profissionais.
- Quintas.
- A utilização por clientes de hotéis, pensões e outros ambientes com carácter residencial.
- Ambientes do tipo quartos de hóspedes.

► Relativamente à ligação elétrica

- O aparelho deve ser ligado a uma tomada com ligação à terra.
- O aparelho foi criado para funcionar apenas com corrente alternada. Certifique-se de que a tensão da corrente indicada na placa das especificações do aparelho corresponde à da sua instalação elétrica.
- Desligue sempre o aparelho da alimentação se o deixar sem supervisão e antes da montagem, desmontagem ou limpeza.
- Qualquer erro de ligação anula a garantia.
- Nunca puxe pelo cabo de

alimentação para desligar o aparelho.

- Não coloque o aparelho, cabo de alimentação ou ficha dentro de líquidos.
- Não coloque o aparelho dentro de água.
- Não deixe o cabo de alimentação ao alcance das crianças, perto ou em contacto com as partes quentes do seu aparelho, perto de uma fonte de calor ou num ângulo afiado.

► Relativamente a uma má utilização

- Não utilize o seu aparelho se não funcionar corretamente ou estiver danificado. Leve-o para ser reparado num centro Serviço de Assistência Técnica autorizado (consulte a lista no folheto de reparação).
- Nunca utilize o copo sem ingredientes ou apenas com produtos secos.
- Deite sempre os ingredientes sólidos em primeiro lugar no copo antes de adicionar os ingredientes líquidos, sem ultrapassar a marca MAX indicada no copo (consoante o modelo). Se o copo estiver demasiado cheio, a água a ferver pode ser ejetada. Atenção, tenha um nível líquido suficiente para cobrir a marca do mínimo (Imagem 7).
- Algumas receitas podem provocar transbordos

inesperados, devido ao aparecimento de espuma, especialmente durante a utilização de legumes congelados. Neste caso, tem de reduzir as quantidades.

- Nunca insira os dedos ou qualquer outro objeto no orifício de enchimento durante o funcionamento do aparelho.
- Não utilize o copo para congelar nem esterilizar.
- Coloque o aparelho numa bancada de trabalho estável, resistente ao calor, limpa e seca.
- Não coloque o aparelho perto de uma parede ou armário embutido: O vapor produzido pode danificar os elementos.
- Não deixe o cabelo, lenços, gravatas, etc., suspensos por cima do copo durante o funcionamento do aparelho.
- Nunca leve os acessórios ao microondas.
- Não utilize o aparelho ao ar livre.
- Nunca ultrapasse a quantidade máxima indicada no manual.
- Guarde o aparelho quando este arrefecer. Não coloque água no painel de comandos.

▶ APENAS MERCADOS FORA DA EUROPA

- Este aparelho não foi criado para ser utilizado por pessoas (incluindo crianças) cujas capacidades físicas, sensoriais

ou mentais sejam reduzidas, ou por pessoas com falta de experiência ou conhecimento, exceto se estas tiverem a ajuda de uma pessoa responsável pela segurança, supervisão, ou instruções acerca da utilização do aparelho.

- Convém vigiar as crianças, de modo a certificar-se de que não brincam com o aparelho.

▶ APENAS MERCADOS EUROPEUS:

- Apenas em função de aquecimento: Este aparelho pode ser utilizado por crianças com, pelo menos, 8 anos, se forem corretamente supervisionadas ou se lhes forem dadas instruções relativas à utilização do aparelho com toda a segurança, e se os riscos incorridos forem tidos em conta. A limpeza e manutenção por parte do utilizador não devem ser efetuadas por crianças sem supervisão, a não ser que tenham mais de 8 anos de idade e sejam supervisionadas por um adulto.
- Em todas as utilizações no modo de mistura ou líquidificação: Este aparelho não deve ser utilizado por crianças. Mantenha o aparelho e o cabo fora do alcance de crianças.

Apenas em função de aquecimento: Mantenha o aparelho e o respetivo cabo fora do alcance de crianças com

idade inferior a 8 anos.

- As crianças não devem brincar com o aparelho.
- Este aparelho pode ser utilizado por pessoas cujas capacidades físicas, sensoriais ou mentais sejam reduzidas, ou por pessoas com falta de experiência ou conhecimento, se estas forem supervisionadas ou receberem instruções relativas à utilização do aparelho com toda a

segurança e compreendam todos os potenciais perigos.

► Serviço Pós-Venda

- Para sua segurança, utilize apenas acessórios ou peças sobresselentes fornecidas pelos Serviços de Assistência Técnica autorizados.
- Qualquer intervenção para além da limpeza e manutenção habitual por parte do cliente deve ser efetuada num Serviço de Assistência Técnica autorizado.

FUNIONAMENTO

O seu aparelho dispõe de 3 modos de funcionamento:

- Modo de programação automática: a temperatura, a duração da cozedura e da trituração são pré-programadas para confeccionar sopas ou cozer a vapor de forma automática.
- Modo manual: regulações personalizadas da temperatura, da duração da cozedura para uma utilização de acordo com a sua conveniência.
- Modo liquidificadora: seleção da velocidade do motor sem utilizar a função de cozedura para preparar saborosos batidos e cocktails.

Colocação do copo liquidificador e do conjunto da tampa

- Antes da primeira utilização, limpe todos os acessórios (D, E e F) com água e detergente para a loiça, à exceção do bloco do motor (A).
- Certifique-se de que retirou todo o material de embalagem antes de colocar o aparelho em funcionamento.
- Coloque a junta vedante sobre a tampa (ver Fig. 1).
- Para cozer a vapor, posicione o cesto com os legumes cortados em pedaços e encha o copo com 0,5 l de água fria sem ultrapassar a parte inferior do cesto (ver Fig. 13 a; b; c).
- Coloque a tampa (E) sobre o copo (D) (ver Fig. 2), feche a tampa sem fazer pressão rodando-a no sentido da seta (ver Fig. 3).
- Posicione o copo (D) sobre o bloco motor (A) até ouvir um «clac» (ver Fig. 4).
- Posicione a tampa (E) sobre o copo (D) alinhando os dois triângulos (ver Fig. 2), enrosque a tampa sem carregar, rodando-a no sentido da seta (ver Fig. 3)

Posicione o copo (D) sobre o bloco do motor (A) até ouvir um «clac» de encaixe (ver Fig. 4).

- O aparelho só começa a funcionar se o copo e a tampa estiverem devidamente posicionados e enroscados sobre o bloco do motor.

Em caso de posicionamento ou encaixe incorreto de uma ou de outra (ver Fig. 5 e 6), o logótipo  começa a piscar assim que se ativa uma função.

Coloque a lâmina no copo (*consoante o modelo)

- Montagem da lâmina amovível (*consoante o modelo ver Fig. 11 a; b; c):
 1. Verifique se a junta vedante está bem colocada sobre a lâmina (ver 11.a).
 2. Pegue na lâmina com um pano e coloque-a no fundo do copo, assegurando-se de que os pinos da lâmina ficam bem encaixados (ver 11.b).
 3. Vire o copo segurando a lâmina (ver 11.c).
 4. Fixe a lâmina com a ajuda do anel de bloqueio (ver 11.c).
 - Desmontagem da lâmina amovível (*consoante o modelo ver Fig. 11.d):
 1. Coloque o copo em cima de uma superfície plana.
 2. Segure a lâmina com um pano.
 3. Vire o copo segurando a lâmina.
 4. Rode o anel de bloqueio para soltar a lâmina.
- Aviso:** As lâminas são extremamente afiadas: deve manuseá-las com cuidado para não provocar ferimentos aquando da montagem, desmontagem e limpeza do copo e da lâmina.

UTILIZAÇÃO DO APARELHO

MODO DE PROGRAMAÇÃO

Quando a água e os ingredientes estiverem no fundo do copo ou no cesto de cozedura a vapor, enrosque a tampa e posicione o copo sobre o bloco do motor (consultar Funcionamento)

Selecione um dos programas automáticos propostos a seguir (botão P) e valide (botão OK). O indicador luminoso vermelho acende e é emitido um sinal sonoro para informar que a cozedura teve início.

Descubra os programas automáticos propostos			
	Temperatura (Máx.)	Tempo ajustável	Trituração
P1 – Sopa aveludada (textura fina)	100°C	30 min. (+ ou -10 min)	Velocidade máx. 1 min
P2 – Sopa triturada (textura densa)	100°C	40 min. (+ ou -10 min)	Velocidade mín. 13s
P3 – (apenas para o modelo que possui o cesto para cozinhar) – Cozer a vapor com o cesto para cozinhar e 50 cl de água (consoante o modelo*)	100°C	30 min (+ ou -20 min)	Não
P3 – (ou P4 para o modelo que possui o cesto para cozinhar) - Autoclean: programa automático de limpeza	100°C	30 s (ajustável até 1 min.)	Velocidade máx.

Quando o programa chega ao fim, o aparelho emite 3 bips.

Desencaixe o copo carregando na mola (d2) situada por baixo da pega (ver Fig. 9) e sirva de imediato ou deixe o copo encaixado para manter a preparação quente (até 40 minutos).

CONSELHOS PRÁTICOS

- Tenha atenção para que o nível de líquido seja suficiente para cobrir a marca de mínimo (ver Fig. 7) e não ultrapassar a marca de MAX gravada no interior do copo (ver Fig. 8).
- Algumas receitas podem provocar derrames inconvenientes, devido ao aparecimento de bolhas, particularmente quando se utiliza legumes congelados. Neste caso, deverá reduzir os volumes em conformidade.
- A informação sobre o tempo ou a temperatura pisca e o utilizador tem a possibilidade de modificar esta informação. Se necessário, regule o tempo com os botões + (aumentar) e - (diminuir), em função dos ingredientes utilizados e do volume preparado (ver tabela do tempo de cozedura das sopas no livro de receitas).
- O cesto de cozedura (consoante o modelo) permite-lhe cozer a vapor (no programa P3 com 0,5 litro de água), ou para uma preparação com pedaços, cozer ingredientes como carne, peixe, legumes, ao mesmo tempo que a sopa (no programa P1 ou P2).
- No final dos programas, o aparelho passa

automaticamente para o modo “manter quente” durante 40 minutos. Para parar o modo “manter quente”, basta pressionar o botão OFF.

- Se abrir a tampa, carregar na mola ou retirar o copo, o modo “manter quente” pára automaticamente.
- Assim que o programa é iniciado, o utilizador tem a possibilidade de parar o aparelho em qualquer momento pressionando o botão P (emissão de 2 sinais sonoros). O programa passa para o modo de poupança de energia e o utilizador tem a possibilidade de o reiniciar pressionando de novo o botão P ou o botão OK (emissão de um sinal sonoro).
- Se se enganou no programa e quiser cancelá-lo, pressione o botão OFF durante 2 segundos. Esta ação permite reiniciar o temporizador e as temperaturas.

MODO MANUAL

- Regule o tempo de cozedura com os botões + (aumentar) e - (diminuir), em função dos ingredientes utilizados e do volume preparado (ver tabela do tempo de cozedura das sopas no livro de receitas).

- Valide o tempo selecionado com o botão OK.
- A informação sobre a temperatura pisca e o utilizador tem a possibilidade de modificar esta informação. Regule a temperatura de cozedura com os botões + (aumentar) e - (diminuir).
- Valide a temperatura selecionada com o botão OK.
- O indicador luminoso vermelho acende e é emitido um sinal sonoro para informar que a cozedura teve início.
- Pode acionar o motor a qualquer momento:
 - na velocidade lenta (posição 1) para misturar os alimentos líquidos (ex: preparação de molhos).
 - na velocidade rápida (a partir da posição 2) para triturar alimentos sólidos.

MODO LIQUIDIFICADORA (sem cozedura)

- Selecione uma velocidade rodando o seletor para a direita. A trituração é iniciada e o tempo é indicado no ecrã. No modo de liquidificadora, pode selecionar até 5 velocidades de trituração diferentes. A velocidade encontra-se à esquerda da posição 0.
 - Rode o seletor de velocidades para a posição 0 para parar o aparelho.
- Carregue na mola (d2), depois retire o copo (D). Se



pretender programar um tempo de funcionamento com paragem automática:

- Regule o tempo de funcionamento com os botões + (aumentar) e - (diminuir).
- Selecione uma velocidade rodando o seletor. A contagem decrescente do tempo é indicada no ecrã.
- O motor pára automaticamente no final da contagem decrescente.

Função Picar Gelo: o botão "Ice" ativa a função que permite picar gelo, tendo esta função uma duração de 30s. Pode parar o aparelho consoante a sua conveniência pressionando o botão "OFF". Pode picar, no máximo, 6 a 8 cubos.

LIMPEZA DO APARELHO

- Não deve imergir o aparelho em líquidos. Não coloque o bloco do motor (A) sob água quente corrente.
- Limpe imediatamente o copo após a utilização.
- Encha o copo com 1 litro de água quente e 2 a 3 gotas de detergente para a loiça. Respeite as quantidades recomendadas de água e de detergente da loiça. O excesso de detergente da loiça aumenta bastante a formação de espuma e, conseqüentemente, favorece a ocorrência de derrames.
- Utilize o programa automático Autoclean: P3 ou P4 (de acordo com o modelo*) para efetuar uma pré-lavagem do copo.
- Quando o programa tiver terminado, desligue o aparelho da corrente.
- Carregue na mola (d2) depois retire o copo (D).
- Coloque o copo sobre uma superfície plana.
- Desencaixe a tampa rodando-a um quarto de volta no sentido contrário aos ponteiros do relógio. Retire a tampa com precaução.
- Assim que a tampa estiver fria, retire a junta vedante. Para tal, agarre-o com o polegar e o indicador e puxe para a remover. A junta vedante desmonta-se sem risco de se danificar (ver Fig. 12).
- Finalize a limpeza do copo utilizando uma esponja.

- Enxágue o interior do copo sob água corrente, bem como a respetiva tampa.
- Quando o copo estiver muito sujo, deixe humedecer durante várias horas com água e detergente da loiça para facilitar a limpeza.



- Tenha cuidado com as lâminas (d3) do copo durante a sua limpeza e quando esvazia o copo, pois são muito afiadas.
- Para limpar o bloco do motor (A) utilize um pano húmido. Seque-o cuidadosamente.
- Os elementos amovíveis (tampa, vedante, tampa doseadora, cesto de cozedura) podem ser limpos com água e detergente para a loiça.
- De modo a preservar o aspeto e longevidade do corpo do seu aparelho, lave-o à mão. Não utilize o lado abrasivo da esponja, de modo a evitar riscos.
- A lâmina desmontável não pode ir à máquina de lavar loiça. Lave-a com água corrente e uma escova.

O QUE FAZER SE O APARELHO NÃO FUNCIONAR?

PROBLEMAS	CAUSAS	SOLUÇÕES
O aparelho não funciona	A ficha não está ligada.	Ligue o aparelho a uma tomada.
	O copo ou a tampa não estão corretamente posicionados ou enroscados.	Verifique se o copo ou a tampa estão bem posicionados ou enroscados seguindo as figuras do folheto.
Vibrações excessivas	O aparelho não foi colocado em cima de uma superfície plana e não está estável	Coloque o aparelho sobre uma superfície plana.
	Volume de ingredientes excessivo.	Reduza a quantidade de ingredientes a preparar.
Fuga pela tampa	Volume de ingredientes excessivo.	Reduza a quantidade de ingredientes a preparar.
	A tampa não está bem posicionada ou enroscada.	Enrosque corretamente a tampa sobre o copo.
	A junta vedante não está presente.	Coloque a junta vedante sobre a tampa.
	A junta vedante está cortada, deteriorada.	Substitua a junta, contacte um Serviço de Assistência Técnica autorizado.
As lâminas não rodam facilmente	Pedaços de alimentos demasiado grandes ou demasiado rijos.	Diminua o tamanho ou a quantidade dos ingredientes a preparar. Adicione líquido.
Mensagem "STOP"	Sobrecarga do motor provocada por uma quantidade excessiva de ingredientes ou por pedaços demasiado rijos ou grandes.	Deixe arrefecer o motor e reduza a quantidade de ingredientes no copo.
Mensagem "SECU" + indicador luminoso a piscar de cor vermelha	Copo vazio, quase vazio ou preparação com pouco líquido.	Adicione líquido até ao nível mínimo do copo (ver Fig. 7).
Mensagem "Err" (Erro) + indicador luminoso a piscar de cor vermelha	A resistência de aquecimento não funciona.	Contacte um Serviço de Assistência Técnica autorizado
Mensagem "ntc" + indicador luminoso a piscar de cor vermelha	O sensor de temperatura deixou de funcionar.	Contacte um Serviço de Assistência Técnica autorizado
Paragem do motor aquando da preparação, sem indicação de avaria.	Se o copo e a tampa estiverem corretamente posicionados e bloqueados, ativação do sistema de segurança do motor	Deixe o aparelho arrefecer durante 30 minutos e reduza a quantidade de ingredientes a preparar

O seu aparelho continua a não funcionar?

Contacte um Serviço de Assistência Técnica autorizado (consultar lista no folheto).

RECICLAGEM

- Eliminação dos materiais de embalagem e do aparelho



A embalagem é composta exclusivamente por materiais sem perigo para o ambiente, que podem ser eliminados em conformidade com as disposições de reciclagem em vigor.

Para a eliminação do aparelho, informe-se junto do serviço adequado da sua freguesia.

- Produtos electrónicos ou eléctricos em fim de vida:



Proteção do ambiente em primeiro lugar!

- 1 O seu aparelho contém inúmeros materiais que podem ser recuperados ou reciclados.
- 2 Entregue-o num ponto de recolha para possibilitar o seu tratamento.



Ρίχνοντας μια ματιά σε αυτό το εγχειρίδιο, θα βρείτε συμβουλές σχετικά με τη χρήση που θα σας δώσουν μια ιδέα για τις δυνατότητες της συσκευής σας: παρασκευή σούπας βελουτέ ή πουρέ, σούπες με κομμάτια υλικών, σάλτσες και κομπόστες, σμούθι, κοκτέιλ και συνταγές ατμού ...

ΠΕΡΙΓΡΑΦΗ ΤΗΣ ΣΥΣΚΕΥΗΣ

A Μονάδα του μοτέρ

B Πίνακας ελέγχου b1 Πλήκτρα επιλογής

b1 Selection buttons

– **P** - **Αυτόματα προγράμματα**

P1 : Σούπα βελουτέ / P2 : Σούπα πουρέ / Μαγειρέμα στον ατμό P3 : (ανάλογα με το μοντέλο*) Autoclean P3 ή P4 : (ανάλογα με το μοντέλο*)

– **-/+** – Μείωση/Αύξηση της διάρκειας ή της θερμοκρασίας του μαγειρέματος

– **OK/OFF** – Επικύρωση της επιλογής

ενός προγράμματος, της διάρκειας ή της θερμοκρασίας του μαγειρέματος / Διακοπή λειτουργίας της συσκευής

b2 Φωτεινή ένδειξη θέρμανσης (αν είναι >50°C στο εσωτερικό του δοχείου)

b3 Επιλογέας ταχύτητας

b4 Πλήκτρο παγοθραύστη (παγάκια)

C Οθόνη

c1 Εμφάνιση ρυθμισμένης θερμοκρασίας από 60 έως 100°C

c2 Εμφάνιση χρονομέτρου (χρόνος ρυθμιζόμενος από 0 έως 59 λεπτά)

c3 Εμφάνιση προγράμματος (P1, P2, P3 και P4 ανάλογα με το μοντέλο*)

c4 Εμφάνιση ένδειξης ασφαλείας (a)

D Συγκρότημα μπλέντερ και δοχείου

d1 Δοχείο από ανοξείδωτο ατσάλι

d2 Λαβή σκανδάλης

d3 Αφαιρούμενη μονάδα λεπίδων

d4 Παρέμβυσμα

d5 Δακτύλιος ασφαλείας

E Συγκρότημα καπακιού

e1 Τάπα

e2 Καπάκι

e3 Παρέμβυσμα στεγανότητας

F Καλάθι μαγειρέματος (ανάλογα με το μοντέλο*)

f1 Λαβή

f2 Καλάθι

Τεχνικά στοιχεία της συσκευής:

Μέγιστη θερμοκρασία: 100°C

Ισχύς: 1100W

Μέγιστος χρόνος προγραμματισμού: 59 λεπτά

ΟΔΗΓΙΕΣ ΑΣΦΑΛΕΙΑΣ

► Μέτρα ατομικής προστασίας

• Διαβάστε προσεκτικά τις οδηγίες χρήσης πριν από την πρώτη χρήση της συσκευής σας και μην τις πετάξετε: κάθε χρήση που δεν συμμορφώνεται με τις οδηγίες χρήσης απαλλάσσει τον κατασκευαστή από κάθε ευθύνη.

• Μην αφήνετε τα παιδιά να χρησιμοποιούν τη συσκευή χωρίς επίτηρηση.

• **ΠΡΟΕΙΔΟΠΟΙΗΣΗ:** Κατά τη χρήση της συσκευής, κάποια μέρη αποκτούν υψηλές θερμοκρασίες και διατηρούν υπολειμματική θερμότητα μετά τη χρήση: τα ανοξείδωτα πλαινά μέρη του μπολ, τα μη προσβάσιμα μέρη του σκεπάσματος και του πώματος, τα μεταλλικά μέρη κάτω από το μπολ, το καλάθι (ανάλογα με το μοντέλο). Μπορούν να προκαλέσουν εγκαύματα. Χειριστείτε τη συσκευή από

τα κρύα πλαστικά μέρη: τις χειρολαβές, τη μονάδα του μοτέρ, τις ζώνες αφής του καπακιού και του σκεπάσματος, κατά τη διάρκεια της θέρμανσης και μέχρι να κρυώσουν εντελώς. Η κόκκινη φωτεινή ένδειξη υποδεικνύει ότι υπάρχει κίνδυνος εγκαύματος.

- Αν το καλώδιο ρεύματος ή η πρίζα έχουν υποστεί φθορές, πρέπει να αντικατασταθούν από τον κατασκευαστή, τα εξουσιοδοτημένα κέντρα σέρβις ή από άτομα σχετικής ειδίκευσης, ώστε να αποτραπεί ο κίνδυνος (ανατρέξτε στη λίστα των εξουσιοδοτημένων κέντρων σέρβις του φυλλαδίου σχετικά με το σέρβις).
- Η συσκευή σας προορίζεται αποκλειστικά για οικιακή χρήση και σε υψόμετρο που δεν ξεπερνά τα 2.000 μέτρα. Ο κατασκευαστής αποποιείται κάθε ευθύνη και διατηρεί το δικαίωμα ακύρωσης της εγγύησης σε περίπτωση εμπορικής ή ακατάλληλης χρήσης ή σε περίπτωση μη συμμόρφωσης με τις οδηγίες.



- **ΠΡΟΕΙΔΟΠΟΙΗΣΗ:** Η συσκευή σας αναδίδει ατμό που μπορεί να

προκαλέσει εγκαύματα. Χειριστείτε το σκέπασμα και το πώμα με προσοχή (αν χρειάζεται, χρησιμοποιήστε ένα γάντι, μια πιάστρα κουζίνας κ.λπ.). Χειριστείτε το πώμα από το κεντρικό μέρος του.

- Λάβετε προφυλάξεις στην περίπτωση που προστεθεί στην κουζινομηχανή ή το μπλέντερ ζεστό υγρό, γιατί υπάρχει κίνδυνος να εκτοξευτεί από τη συσκευή λόγω ξαφνικού βρασμού.

- Μη θέτετε σε λειτουργία τη συσκευή αν το πώμα δεν έχει τοποθετηθεί στο στόμιο του σκεπάσματος ή/και αν δεν έχει τοποθετηθεί το παρέμβυσμα μέσα στο σκέπασμα.

- **ΠΡΟΕΙΔΟΠΟΙΗΣΗ:** Προσοχή στους κινδύνους τραυματισμού λόγω κακής χρήσης της συσκευής.



- Οι λεπίδες είναι ιδιαίτερα αιχμηρές: χειριστείτε τις με προσοχή για να μην τραυματιστείτε κατά το αδειασμα του μπλ, το καθάρισμα, τη συναρμολόγηση ή την αποσυναρμολόγηση των λεπίδων.

- **ΠΡΟΕΙΔΟΠΟΙΗΣΗ:** Λάβετε προφυλάξεις κατά τον χειρισμό της συσκευής σας (καθάρισμα, γέμισμα, αδειασμα): τα υγρά δεν

πρέπει σε καμία περίπτωση να έρθουν σε επαφή με τα βύσματα.

• Ανατρέξτε στις οδηγίες χρήσης για ρύθμιση των ταχυτήτων και του χρόνου λειτουργίας κάθε προγράμματος.

• Ανατρέξτε στις οδηγίες χρήσης για τη συναρμολόγηση και την τοποθέτηση των εξαρτημάτων στη συσκευή.

• Ανατρέξτε στις οδηγίες χρήσης σχετικά με τον καθαρισμό και τη συντήρηση της συσκευής σας.

• Πάντα να ακολουθείτε τις οδηγίες καθαρισμού για τον καθαρισμό της συσκευής σας:

• Αποσυνδέστε τη συσκευή από την πρίζα.

• Μην καθαρίζετε τη συσκευή σας ενώ είναι ζεστή.

• Καθαρίστε τη με ένα πανί ή ένα βρεγμένο σφουγγάρι.

• Ποτέ να μη βυθίζετε τη συσκευή στο νερό ούτε να τη βάζετε κάτω από τρεχούμενο νερό.

• Η συσκευή προορίζεται για οικιακή χρήση και για χρήση τύπου οικιακή, εκτός από:

• Κουζίνες σε καταστήματα, γραφεία και άλλα εργασιακά περιβάλλοντα.

• Χώροι κουζίνας που προορίζονται για το προσωπικό σε καταστήματα,

γραφεία και άλλα εργασιακά περιβάλλοντα.

- Αγροκτήματα.

• Χρήση από πελάτες ξενοδοχείων, πανδοχείων και άλλων χώρων με οικιστικό χαρακτήρα.

• Περιβάλλοντα τύπου ξενώνα.

► Σχετικά με τη σύνδεση στο ηλεκτρικό ρεύμα

• Η συσκευή πρέπει να συνδέεται σε μια πρίζα ηλεκτρικού ρεύματος που να διαθέτει γείωση.

• Η συσκευή λειτουργεί μόνο με εναλλασσόμενο ρεύμα. Έπαληθεύστε ότι η ισχύς που αναγράφεται στην επιγραφή χαρακτηριστικών της συσκευής αντιστοιχεί στην ισχύ του ηλεκτρικού δικτύου σας.

• Η συσκευή πρέπει να αποσυνδέεται από το ρεύμα όταν μένει χωρίς επιτήρηση και πριν από τη συναρμολόγηση, την αποσυναρμολόγηση και το καθαρισμό.

• Η λανθασμένη σύνδεση στο ηλεκτρικό ρεύμα ακυρώνει την εγγύηση.

• Ποτέ να μην τραβάτε το καλώδιο ρεύματος για να το αποσυνδέσετε από την πρίζα.

• Μην τοποθετείτε τη συσκευή, το καλώδιο ρεύματος ή το φιλ

μέσα σε υγρό.

- Η συσκευή δεν πρέπει να βυθίζεται σε υγρά.
- Μην αφήνετε το καλώδιο ρεύματος της συσκευής στα χέρια παιδιών, κοντά ή σε επαφή με τα θερμά μέρη της συσκευής, κοντά σε πηγή θερμότητάς ή σε γωνία.

▣ Σχετικά με λανθασμένη χρήση

- Μη χρησιμοποιείτε τη συσκευή αν δεν λειτουργεί σωστά, αν έχει υποστεί φθορές. Πηγαίνετε τη για επίσκεψη σε κάποιο εξουσιοδοτημένο κέντρο σέρβις (ανατρέξτε στη λίστα του φυλλαδίου σέρβις).
- Ποτέ να μη χρησιμοποιείτε το μπολ του μπλέντερ χωρίς περιεχόμενο ή μόνο με στέρεα προϊόντα.
- Πάντα να τοποθετείτε πρώτα τα στέρεα συστατικά μέσα στο μπολ πριν να προσθέσετε τα υγρά συστατικά, χωρίς να ξεπερνάτε την ένδειξη μέγιστης στάθμης «MAX» που είναι χαραγμένη ή τυπωμένη πάνω στο μπολ (ανάλογα με το μοντέλο). Αν το μπλέντερ έχει γεμίσει υπερβολικά, μπορεί να εκτοξευθεί βραστό νερό. Προσέξτε ώστε η στάθμη του υγρού να είναι αρκετά υψηλή ώστε να καλύπτει

την ελάχιστη απαιτούμενη (Εικ. 7).

- Κάποιες συνταγές μπορεί να προκαλέσουν εκρηκτικές υπερχειλίσεις επειδή μπορεί να εμφανιστούν φουσκάλες, και κυρίως κατά τη χρήση καταψυγμένων λαχανικών. Σε αυτήν την περίπτωση, πρέπει να μειώσετε την ποσότητα.
- Ποτέ να μην τοποθετείτε τα δάχτυλά σας ή οποιοδήποτε αντικείμενο μέσα στο μπολ του μπλέντερ κατά τη λειτουργία της συσκευής.
- Μην χρησιμοποιείτε το μπολ ως δοχείο αποθήκευσης (κάτάψυξη, αποστείρωση).
- Τοποθετήστε τη συσκευή πάνω σε μια επίπεδη επιφάνεια εργασίας, ανθεκτική στη θερμότητα, καθαρή και στεγνή.
- Μην τοποθετείτε τη συσκευή δίπλα σε τοίχο ή ντουλάπια: Ο ατμός μπορεί να προκαλέσει φθορές.
- Μην αφήνετε να κρέμονται τα μαλλιά σας, κάποιο φουλάρι, μια γραβάτα και σχετικά αντικείμενα πάνω από το μπολ ενώ λειτουργεί η συσκευή.
- Τα εξαρτήματα δεν πρέπει σε καμία περίπτωση να τοποθετούνται σε φούρνο μικροκυμάτων.
- Μη χρησιμοποιείτε τη συσκευή σε εξωτερικό χώρο.

- Ποτέ να μην ξεπερνάτε τη μέγιστη ποσότητα που αναγράφεται στις οδηγίες.
- Αποθηκεύστε τη συσκευή αφού κρυώσει. Μη ρίχνετε νερό στον πίνακα χειρισμού.

► ΜΟΝΟ ΓΙΑ ΑΓΟΡΕΣ ΕΚΤΟΣ ΕΥΡΩΠΗΣ

- Η συσκευή δεν προορίζεται για χρήση από άτομα (συμπεριλαμβανομένων των παιδιών) με μειωμένες σωματικές, αισθητηριακές ή διανοητικές ικανότητες ή από άτομα που στερούνται εμπειρίας ή γνώσης, εκτός αν βρίσκονται υπό επιτήρηση ή έχουν προηγουμένως λάβει οδηγίες σχετικά με τη χρήση της συσκευής από κάποιο άτομο που ευθύνεται για την ασφάλειά τους.
- Τα παιδιά πρέπει να επιτηρούνται για να διασφαλίζεται ότι δεν παίζουν με τη συσκευή.

► ΜΟΝΟ ΓΙΑ ΕΥΡΩΠΑΪΚΕΣ ΑΓΟΡΕΣ:

- Μόνο για τη λειτουργία για ζέσταμα: Η συσκευή μπορεί να χρησιμοποιηθεί από παιδιά ηλικίας κάτω των 8 ετών, υπό την προϋπόθεση ότι επιτηρούνται ή ότι έχουν λάβει οδηγίες σχετικά με την

ασφαλή χρήση της συσκευής και ότι κατανοούν πλήρως τους πιθανούς κινδύνους. Ο καθαρισμός και η συντήρηση από τον χρήστη δεν πρέπει να γίνονται από παιδιά χωρίς επιτήρηση, εκτός αν είναι άνω των 8 ετών και βρίσκονται υπό την επιτήρηση ενήλικα.

- Για κάθε χρήση σε λειτουργία ανάμειξης ή μπλέντερ: Η συσκευή δεν πρέπει να χρησιμοποιείται από παιδιά. Κρατήστε τη συσκευή και το καλώδιό της μακριά από τα παιδιά.

Μόνο για τη λειτουργία για ζέσταμα: Κρατήστε τη συσκευή και το καλώδιό της μακριά από τα παιδιά ηλικίας κάτω των 8 ετών.

- Τα παιδιά δεν πρέπει να χρησιμοποιούν τη συσκευή σαν παιχνίδι.
- Η συσκευή μπορεί να χρησιμοποιηθεί από άτομα με μειωμένες αισθητηριακές ή διανοητικές ικανότητες ή ανεπαρκή εμπειρία ή γνώσεις, υπό την προϋπόθεση ότι βρίσκονται υπό επιτήρηση ή ότι έχουν

λάβει οδηγίες σχετικά με την ασφαλή χρήση της συσκευής και ότι αντιλαμβάνονται τους πιθανούς κινδύνους.

► Σέρβις

- Για την ασφάλειά σας, να μη χρησιμοποιείτε εξαρτήματα ή ανταλλακτικά μέρη εκτός από εκείνα που διατίθενται από τα εξουσιοδοτημένα κέντρα σέρβις.

- Κάθε παρέμβαση εκτός από τις συνήθεις εργασίες καθαρισμού και συντήρησης από τον πελάτη πρέπει να πραγματοποιούνται από εξουσιοδοτημένο κέντρο σέρβις.

ΛΕΙΤΟΥΡΓΙΑ

Η συσκευή σας διαθέτει τρεις τρόπους λειτουργίας:

- Πρόγραμμα αυτόματη λειτουργία: η θερμοκρασία, ο χρόνος μαγειρέματος και ο χρόνος ανάμειξης μπορούν να προγραμματιστούν για αυτόματη δημιουργία σούπας ή μαγειρέματος στον ατμό.
- Χειροκίνητη λειτουργία: προσαρμοσμένες ρυθμίσεις της θερμοκρασίας και του χρόνου μαγειρέματος για να χρησιμοποιείτε τη συσκευή όπως επιθυμείτε.
- Τρόπος λειτουργίας μπλέντερ: επιλογή της ταχύτητας του μοτέρ χωρίς τη χρήση της λειτουργίας μαγειρέματος για τη δημιουργία εύγευστων σμούθι, κοκτέιλ κλπ.

Τοποθέτηση του δοχείου και του συγκροτήματος του καπακίου

- Πριν από την πρώτη χρήση, καθαρίστε όλα τα εξαρτήματα (**D**, **E** και **F**) με ζεστό νερό και σαπούνι, αλλά όχι τη μονάδα του μοτέρ (**A**).
- Βεβαιωθείτε ότι έχουν αφαιρεθεί όλες οι συσκευασίες πριν από τη λειτουργία της συσκευής.
- Τοποθετήστε το παρέμβυσμα στο καπάκι (**βλ. Εικ. 1**).
- Για μαγείρεμα στον ατμό, τοποθετήστε το καλάθι με τα λαχανικά κομμένα σε κομμάτια και γεμίστε το δοχείο με 0,5 λίτρα κρύο νερό, χωρίς αυτό να υπερβαίνει τον πυθμένα του καλαθιού (**βλ. Εικ. 13 a, b, c**).
- Τοποθετήστε το καπάκι (**E**) στο δοχείο (**D**) (**βλ. Εικ. 2**), κλειδώστε το καπάκι χωρίς να το πιέζετε προς την κατεύθυνση του βέλους (**βλ. Εικ. 3**).

- Τοποθετήστε την κανάτα του μπλέντερ (**D**) της μονάδας του μοτέρ (**A**) μέχρι να ακούσετε ένα «κλικ» (**βλ. Εικ. 4**).
- Η συσκευή θα ξεκινήσει μόνο αν το δοχείο και το καπάκι είναι σωστά τοποθετημένα και ασφαλισμένα πάνω στη μονάδα του μοτέρ.

Σε περίπτωση κακής τοποθέτησης ή κακής ασφάλισης του ενός ή του άλλου (βλ. Εικ. 5 και 6), το λογότυπο  θα αρχίσει ν'αναβοσβήνει όταν ξεκινήσει μια λειτουργία.

Τοποθέτηση της μονάδας των λεπίδων στο δοχείο (*ανάλογα με το μοντέλο)

- Συναρμολόγηση της αφαιρούμενης μονάδας των λεπίδων (*ανάλογα με το μοντέλο, **βλ. Εικ. 11 a, b, c**):
 1. Βεβαιωθείτε ότι το παρέμβυσμα είναι τοποθετημένο στην πλευρά της μονάδας των λεπίδων (**βλ. 11.a**).
 2. Πιάστε τη μονάδα των λεπίδων με ένα πανί και τοποθετήστε τη στην υποδοχή της στο βάθος του δοχείου, φροντίζοντας να τοποθετήσετε επίσης τους πύρους της μονάδας των λεπίδων στις εγκοπές του δοχείου (**βλ. 11.b**).
 3. Γυρίστε ανάποδα το δοχείο κρατώντας τη μονάδα των λεπίδων μέσα στο περίβλημά της (**βλ. 11.c**).
 4. Βιδώστε τη μονάδα των λεπίδων με τη βοήθεια του δακτυλίου ασφάλισης (**βλ. 11.c**).
- Αποσυναρμολόγηση της αφαιρούμενης μονάδας λεπίδων (*ανάλογα με το μοντέλο **βλ. Εικ. 11.d**): Τοποθετήστε το δοχείο πάνω σε ένα τραπέζι.

1. Κρατήστε τη μονάδα των λεπίδων με ένα πανί.
2. Περιστρέψτε το δοχείο κρατώντας τη μονάδα των λεπίδων.
3. Γυρίστε τον δακτύλιο ασφαλείας για να απελευθερώσετε τη μονάδα των λεπίδων.

Προειδοποίηση: Οι λεπίδες είναι πολύ κοφτερές.

Χειρίζεστέ τις με προσοχή για να μην τραυματιστείτε κατά τη συναρμολόγηση, την απουσαρμολόγηση και τον καθαρισμό του δοχείου και τη μονάδα των λεπίδων.

ΠΑΡΟΥΣΙΑΣΗ ΤΗΣ ΣΥΣΚΕΥΗΣ

ΤΡΟΠΟΣ ΛΕΙΤΟΥΡΓΙΑΣ ΠΡΟΓΡΑΜΜΑΤΟΣ

Αφού τοποθετήσετε το νερό και τα υλικά στο κάτω μέρος του δοχείου ή στο καλάθι ατμού, ασφαλίστε το καπάκι και τοποθετήστε το δοχείο στη μονάδα του μοτέρ (βλ. 'Λειτουργία').

Επιλέξτε ένα από τα αυτόματα προγράμματα που προτείνονται παρακάτω (πλήκτρο P) και επιβεβαιώστε (πλήκτρο OK). Ανάβει η κόκκινη λυχνία και ακούγεται ένα ηχητικό σήμα για να σας πληροφορήσει ότι το μαγειρέμα έχει ξεκινήσει.

Ανακαλύψτε τα προτεινόμενα αυτόματα προγράμματα			
	Θερμοκρασία (Μέγ.)	Ρυθμιζόμενος χρόνος	Ανάμειξη
P1 - Σούπα βελουτέ (Λεπτή υφή)	100°C	30 λεπτά (+ ή -10 λεπτά)	Μέγ. ταχύτητα 1 λεπτό
P2 - Σούπα πουρέ (Πυκνή υφή)	100°C	40 λεπτά (+ ή -10 λεπτά)	Ελάχ. ταχύτητα 13 δευτ.
P3 - (μόνο για το μοντέλο με καλάθι μαγειρέματος) - Μαγείρεμα στον ατμό με το καλάθι μαγειρέματος και 50cl νερό (ανάλογα με το μοντέλο*)	100°C	30 λεπτά (+ ή -20 λεπτά)	Όχι
P3 - (ή P4 για το μοντέλο με καλάθι μαγειρέματος) - Autoclean: αυτόματο πρόγραμμα καθαρισμού	100°C	30 δευτ. (χρόνος ρυθμιζόμενος έως 1 λεπτό)	Μέγ. ταχύτητα

Όταν το πρόγραμμα ολοκληρωθεί, θα ακουστούν 3 μπιπ από τη συσκευή.

Ξεβιδώστε το δοχείο πιέζοντας τη σκανδάλη (d2) που βρίσκεται στο εσωτερικό της λαβής (βλ. Εικ. 9) και σερβίρετε αμέσως ή αφήστε το δοχείο στη θέση του για να διατηρηθεί ζεστό το περιεχόμενο (έως 40 λεπτά).

ΠΡΑΚΤΙΚΕΣ ΣΥΜΒΟΥΛΕΣ

- Προσέχετε να υπάρχει αρκετή ποσότητα υγρού ώστε να καλύπτει το χαμηλότερο σημάδι (βλ. Εικ. 7) και να μην υπερβαίνει τη γραμμή MAX που είναι χαραγμένη μέσα στο δοχείο (βλ. Εικ. 8)
- Ορισμένες συνταγές μπορούν να προκαλέσουν ξαφνική υπερχειλίση λόγω της εμφάνισης των φυσαλίδων, ειδικά όταν χρησιμοποιούνται κατεψυγμένα λαχανικά. Σε αυτή την περίπτωση, θα πρέπει να μειώσετε την ποσότητα ανάλογα.
- Αναβοσβήνουν οι πληροφορίες χρόνου και θερμοκρασίας. Μπορείτε να τροποποιήσετε αυτές τις πληροφορίες.
Αν χρειάζεται, ρυθμίστε τον χρόνο χρησιμοποιώντας τα πλήκτρα + (αύξηση) και - (μείωση), ανάλογα με τα υλικά που χρησιμοποιείτε και ποσότητα που θέλετε να ετοιμάσετε (βλ. πίνακα χρόνου μαγειρέματος στο φυλλάδιο συνταγών).
- Το καλάθι μαγειρέματος (ανάλογα με το μοντέλο*)

σας επιτρέπει να μαγειρέψετε στον ατμό (στο P3 με 0,5 λίτρα νερό), ή με κομμάτια υλικών, όπως κρέας, ψάρια, λαχανικά, συγχρόνως με τη σούπα σας (στο P1 ή P2).

- Στο τέλος των προγραμμάτων, η συσκευή περνάει αυτόματα στη λειτουργία διατήρησης ζεστού για 40 λεπτά για να διατηρήσει την παρασκευη έτοιμη για σερβίρισμα.

Για να διακόψετε τη λειτουργία διατήρησης ζεστού, απλώς πατήστε το πλήκτρο OFF.

Αν ανοίξετε το καπάκι, πίεστε τη σκανδάλη ή αφαιρέσετε το δοχείο, οπότε διακόπτεται αυτόματα η λειτουργία διατήρησης ζεστού.

- Όταν ξεκινήσει ένα πρόγραμμα, έχετε τη δυνατότητα να διακόψετε τη λειτουργία της συσκευής ανά πάσα στιγμή πατώντας το πλήκτρο P (ακούγονται 2 μπιπ). Το πρόγραμμα είναι τώρα σε λειτουργία παύσης, και έχετε τη δυνατότητα να κάνετε επανεκκίνηση πατώντας πάλι το P ή το πλήκτρο OK (ακούγεται ένα μπιπ).

Αν τυχόν επιλέξετε λάθος πρόγραμμα και θέλετε να το ακυρώσετε, πατήστε για 2 δευτερόλεπτα το πλήκτρο OFF, αυτό θα επαναφέρει το χρόνο και τη θερμοκρασία.

ΧΕΙΡΟΚΙΝΗΤΗ ΛΕΙΤΟΥΡΓΙΑ

- Ρυθμίστε τον χρόνο μαγειρέματος χρησιμοποιώντας τα πλήκτρα + (αύξηση) και – (μείωση) ανάλογα με τα υλικά που χρησιμοποιείτε και ποσότητα που θέλετε να ετοιμάσετε (βλ. πίνακα χρόνου μαγειρέματος στο φυλλάδιο συνταγών).
- Στη συνέχεια επιβεβαιώστε τον επιλεγμένο χρόνο πατώντας το πλήκτρο OK.
- Αναβοσβήνουν οι πληροφορίες της θερμοκρασίας. Μπορείτε να τροποποιήσετε αυτές τις πληροφορίες. Ρυθμίστε τη θερμοκρασία μαγειρέματος χρησιμοποιώντας τα πλήκτρα + (αύξηση) και – (μείωση).
- Στη συνέχεια, επιβεβαιώστε την επιλεγμένη θερμοκρασία με το πλήκτρο OK.
- Ανάβει η κόκκινη λυχνία και ακούγεται ένα μπιπ για να σας πληροφορήσει ότι το μαγείρεμα έχει ξεκινήσει.
- Μπορείτε να ενεργοποιήσετε το μοτέρ οποιαδήποτε στιγμή, με έναν από της ακόλουθους τρόπους:
 - σε αργή ταχύτητα (θέση 1) για την ανάμιξη υγρών τροφίμων (π.χ. παρασκευή σάλτσας).
 - σε γρήγορη ταχύτητα (από τη θέση 2) για ανάμιξη στερεών τροφίμων.

ΤΡΟΠΟΣ ΛΕΙΤΟΥΡΓΙΑΣ ΜΠΛΕΝΤΕΡ (χωρίς μαγείρεμα)



- Επιλέξτε μια ταχύτητα στρέφοντας τον επιλογέα προς τα δεξιά. Ξεκινά η ανάμιξη και εμφανίζεται στην οθόνη ο χρόνος. Στη λειτουργία μπλέντερ, μπορείτε να επιλέξετε έως 5 διαφορετικές ταχύτητες ανάμιξης. Η συχνότητα των παλμών βρίσκεται αριστερά από τη θέση 0.
 - Στρέψτε τον επιλογέα ταχύτητας στη θέση 0 για να σταματήσει η συσκευή.
 - Πιέστε τη σκανδάλη (d2) και σηκώστε το δοχείο του μπλέντερ (D). Αν θέλετε να προγραμματίσετε έναν χρόνο λειτουργίας με αυτόματη διακοπή:
 - Ρυθμίστε τον χρόνο λειτουργίας χρησιμοποιώντας τα πλήκτρα + (αύξηση) και – (μείωση).
 - Επιλέξτε μια ταχύτητα στρέφοντας τον επιλογέα. Εμφανίζεται στην οθόνη ο χρόνος αντίστροφης μέτρησης.
 - Το μοτέρ σταματά αυτόματα στο τέλος του χρόνου αντίστροφης μέτρησης.
- Πλήκτρο θρυμματισμού πάγου: το πλήκτρο «Ice» ενεργοποιεί τη λειτουργία θρυμματισμού του πάγου, η οποία διαρκεί 30 δευτερόλεπτα. Μπορείτε να σταματήσετε τη συσκευή όποτε θέλετε, πατώντας το πλήκτρο OFF. Μπορείτε να θρυμματίσετε 6-8 παγάκια.

ΚΑΘΑΡΙΣΜΟΣ ΤΗΣ ΣΥΣΚΕΥΗΣ

- Η συσκευή δεν πρέπει να βυθιστεί στο νερό. Μην καθαρίζετε τη μονάδα του μοτέρ (A) κάτω από ζεστό τρεχούμενο νερό.
- Καθαρίζετε το δοχείο σας αμέσως μετά από τη χρήση.
- Γεμίστε το δοχείο με 1 λίτρο ζεστού νερού προσθέτοντας 2-3 σταγόνες απορρυπαντικού. **Τηρείτε τις προτεινόμενες ποσότητες και αναλογίες νερού και απορρυπαντικού. Η περίσσεια ποσότητα υγρού πιάτων αυξάνει σημαντικά την ποσότητα αφρού και ως εκ τούτου εύκολα δημιουργείται υπερχειλίση.**
- Χρησιμοποιείτε το αυτόματο πρόγραμμα Autoclean: P3 ή P4 (ανάλογα με το μοντέλο*) για να πραγματοποιήσετε πρόπλυση του δοχείου.
- Όταν το πρόγραμμα ολοκληρωθεί, αποσυνδέστε τη συσκευή από το ρεύμα.
- Πιέστε τη σκανδάλη (d2) και σηκώστε το δοχείο

του μπλέντερ (D).

- Τοποθετήστε το δοχείο σε μια επίπεδη επιφάνεια.
- Ξεβιδώστε το καπάκι κατά ένα τέταρτο της στροφής προς τα δεξιά. Αφαιρέστε το καπάκι προσεκτικά.
- Όταν το καπάκι κρυώσει, αφαιρέστε το παρέμβυσμα στεγανότητας. Για να το κάνετε αυτό, πιάστε το ανάμεσα στον αντίχειρα και τον δείκτη και τραβήξτε το προς τα έξω. Το παρέμβυσμα αφαιρείται χωρίς κίνδυνο φθοράς (βλ. Εικ. 12).
- Ολοκληρώστε τον καθαρισμό του δοχείου σκουπίζοντάς το με ένα σφουγγάρι.
- Ξεπλύνετε το εσωτερικό του δοχείου κάτω από τρεχούμενο νερό, καθώς και το καπάκι του.
- Αν το παρεμπιμπόμενο τμήμα του δοχείου έχει βρομίσει πολύ, αφήστε το να μουλιάσει για αρκετές ώρες στο νερό, στο οποίο έχετε προσθέσει υγρό πιάτων που διευκολύνει τον καθαρισμό.



• Λαμβάνετε προφυλάξεις με τις λεπίδες (d3) μέσα στο δοχείο του μπλέντερ κατά τον καθαρισμό και όταν αδειάζετε το δοχείο – είναι κοφτερές.

- Για να καθαρίσετε τη μονάδα του μοτέρ (A), χρησιμοποιήστε ένα υγρό πανί. Στεγνώστε το καλά.
- Τα αφαιρούμενα στοιχεία (καπάκι, παρέμβυσμα, τάπα, καλάθι μαγειρέματος) μπορούν να καθαριστούν με ένα σφουγγάρι και χλιαρό σαπουνόνερο.

• Για να διατηρήσετε την εμφάνιση και τη μεγάλη διάρκεια ζωής του καπακιού της συσκευής σας, πλύνετε το με το χέρι. Μη χρησιμοποιείτε τη λειαντική πλευρά του σφουγγαριού ώστε να αποφύγετε τις γρατσουνιές.

• Η αφαιρούμενη μονάδα λεπίδων δεν είναι κατάλληλη για πλυντήριο πιάτων. Ξεπλένετέ την κάτω από τρεχούμενο νερό χρησιμοποιώντας μια βούρτσα.

ΤΙ ΝΑ ΚΑΝΕΤΕ ΑΝ Η ΣΥΣΚΕΥΗ ΣΑΣ ΔΕΝ ΛΕΙΤΟΥΡΓΕΙ

ΠΡΟΒΛΗΜΑΤΑ	ΑΙΤΙΕΣ	ΛΥΣΕΙΣ
Η συσκευή δεν λειτουργεί	Η συσκευή δεν είναι συνδεδεμένη στο ρεύμα	Συνδέστε τη συσκευή στο ρεύμα.
	Το δοχείο ή το καπάκι δεν είναι σωστά τοποθετημένα ή ασφαλισμένα	Βεβαιωθείτε ότι το δοχείο ή το καπάκι είναι σωστά τοποθετημένα και ασφαλισμένα σύμφωνα με τα διαγράμματα των οδηγιών
Υπερβολικοί κραδασμούς	Η συσκευή δεν έχει τοποθετηθεί πάνω σε επίπεδη επιφάνεια, η συσκευή δεν είναι σταθερή	Τοποθετήστε την κάμερα πάνω σε μια επίπεδη επιφάνεια
	Η ποσότητα των υλικών είναι πολύ μεγάλη	Μειώστε την ποσότητα των υλικών προς επεξεργασία.
Διαρροή από το καπάκι	Πολύ μεγάλη ποσότητα υλικών	Μειώστε την ποσότητα των υλικών προς επεξεργασία
	Το καπάκι δεν είναι καλά τοποθετημένο ή ασφαλισμένο	Ασφαλίστε σωστά το καπάκι στο δοχείο
	Λείπει το παρέμβυσμα στεγανότητας	Τοποθετήστε το παρέμβυσμα στεγανότητας στο καπάκι.
	Το παρέμβυσμα στεγανότητας έχει κοπεί ή φθαρεί	Αλλάξτε το παρέμβυσμα, επικοινωνήστε με ένα εξουσιοδοτημένο κέντρο σέρβις
Οι λεπίδες δεν γυρίζουν εύκολα	Τα κομμάτια των τροφίμων είναι πολύ μεγάλα ή πολύ σκληρά	Μειώστε το μέγεθος ή την ποσότητα των υλικών προς επεξεργασία. Προσθέστε υγρό.
Εμφάνιση της ένδειξης "STOP"	Υπερφόρτωση του μοτέρ που προκλήθηκε από υπερβολική ποσότητα υλικών ή από πάρα πολύ σκληρά ή πολύ μεγάλα κομμάτια.	Αφήστε το μοτέρ να κρυώσει και μειώστε την ποσότητα των υλικών στο δοχείο.

ΠΡΟΒΛΗΜΑΤΑ	ΑΙΤΙΕΣ	ΛΥΣΕΙΣ
Εμφάνιση της ένδειξης "SECU" + αναβοσβήνει η κόκκινη λυχνία	Άδειο δοχείο, σχεδόν άδειο ή το περιεχόμενο της προετοιμασίας δεν είναι αρκετά υγρό	Προσθέστε υγρό μέχρι το χαμηλότερο επίπεδο του δοχείου (βλ. Εικ. 7)
Εμφάνιση της ένδειξης "Err" + αναμμένη κόκκινη λυχνία	Η αντίσταση θέρμανσης δεν λειτουργεί	Επικοινωνήστε με ένα εξουσιοδοτημένο κέντρο σέρβις
Εμφάνιση της ένδειξης "NTC" + αναβοσβήνει η κόκκινη λυχνία	Ο αισθητήρας θερμοκρασίας δεν λειτουργεί πλέον	Επικοινωνήστε με ένα εξουσιοδοτημένο κέντρο σέρβις
Σταμάτημα του μοτέρ κατά την προετοιμασία, χωρίς καμία εμφάνιση ελαττώματος.	Αν το δοχείο και το καπάκι είναι τοποθετημένα σωστά και ασφαλισμένα, απεμπλοκή της ασφάλειας του μοτέρ.	Αφήστε τη συσκευή να κρυώσει για 30 λεπτά, και μειώστε την ποσότητα των υλικών προς επεξεργασία.

Η συσκευή σας εξακολουθεί να μη λειτουργεί;

Παρακαλούμε επικοινωνήστε με ένα εξουσιοδοτημένο κέντρο σέρβις (βλ. κατάλογο στο φυλλάδιο σέρβις).

ΑΝΑΚΥΚΛΩΣΗ

- Απόρριψη των υλικών συσκευασίας και του της συσκευής.



Η συσκευασία περιέχει μόνο υλικά που δεν αποτελούν κίνδυνο για το περιβάλλον και μπορούν να απορριφθούν σύμφωνα με τις ισχύουσες διατάξεις της ανακύκλωσης.

Σχετικά με την απόρριψη αυτού του προϊόν, πληροφορηθείτε από τον Δήμο σας.

- Ηλεκτρονικά και ηλεκτρικά προϊόντα στο τέλος της ζωής τους



Ας συμμετάσχουμε στην προστασία του περιβάλλοντος !

- 1 Η συσκευή σας περιέχει πολλά αξιοποιήσιμα ή ανακυκλώσιμα υλικά.
- ➔ Απορρίψτε τη σε ειδικό σημείο συλλογής όπου θα τη χειριστούν ανάλογα.



Beim Lesen dieser Gebrauchsanweisung werden Sie Verwendungstipps finden, die Ihnen die Möglichkeiten Ihres Geräts aufzeigen: Zubereitung von Cremesuppen oder passierten Suppen, Suppen mit Stückchen, Soßen und Kompott, Smoothies, Cocktails und Dampfgargerichten...

GERÄTEBESCHREIBUNG

A Motorblock

B Bedienfeld

b1 Auswahl Tasten

P – Automatische Programme

P1: Cremesuppe / P2: Passierte Suppe /

Dampfgaren: P3 (abhängig vom Modell*)

Autoclean: P3 oder P4 (abhängig vom Modell*)

-/+ Verringerung/Erhöhung der Gardauer und Gartemperatur

OK/OFF – Bestätigung einer Programmwahl, der Gardauer oder Gartemperatur / Abschalten des Geräts

b2 Heiz-Kontrollleuchte (wenn >50° C im Behälter)

b3 Geschwindigkeitsregler:

b4 Ice Crush-Taste (Eiswürfel zerkleinern)

C Display

c1 Temperaturanzeige (einstellbar von 60 bis 100°C)

c2 Timeranzeige (Zeit einstellbar von 0 bis 59 Min.)

c3 Programm-Anzeige (P1, P2, P3 und P4 abhängig vom Modell*)

c4 Anzeige Sicherheitsleuchte (🔒)

D Mixereinheit

d1 Edelstahl-Mixaufsatz

d2 Griffschalter

d3 Abnehmbares Messer

d4 Dichtung

d5 Verriegelungsring

E Deckeleinheit

e1 Dosierstopfen

e2 Deckel

e3 Dichtungsring

F Garkorb (je nach Modell*)

f1 Handgriff

f2 Korb

Technische Gerätedaten:

Maximaltemperatur: 100 °C

Leistung: 1100W

Maximal programmierbare Zeit: 59 Minuten.

SICHERHEITSHINWEISE

► Hinweise zur Personensicherheit

- Bedienungsanleitung sorgfältig vor dem ersten Gebrauch Ihres Gerätes durchlesen und aufbewahren: Ein unsachgemäßer Gebrauch und die Nichtbeachtung der Bedienungsanleitung befreit den Hersteller von jeder Haftung.
- Lassen Sie Kinder das Gerät nur unter Aufsicht benutzen.
- **WARNHINWEIS:** Während des Betriebs des Gerätes erwärmen sich bestimmte Elemente und weisen auch

noch nach dem Gebrauch eine Restwärme auf: Innenwände des Edelstahlbehälters, die nicht greifbaren Teile des Deckels und des Verschlusses, metallische Teile unter dem Behälter, Dampfeinsatz (je nach Modell). Sie können Verbrennungen verursachen. Fassen Sie das Gerät an den kühlen Plastikelementen an - Griffe, Motorblock, Griffbereiche des Deckels oder Verschlusses - während sich das Gerät erhitzt und bis es sich komplett abgekühlt hat. Die rote Temperaturanzeigeleuchte

signalisiert Verbrennungsgefahr.

- Sollte das Stromkabel oder der Stecker beschädigt sein, ist es vom Hersteller, seinem Kundenservice oder einer ähnlich qualifizierten Person reparieren zu lassen, um jegliche Gefahr zu vermeiden (siehe Liste der zugelassenen Kundendienstzentren im Wartungsheft).

- Ihr Gerät ist nur für den Privatgebrauch vorgesehen und für den Betrieb auf einer Höhe unter 2.000 m. Bei gewerblicher oder unsachgemäßer Benutzung oder bei Nichtbeachtung der Hinweise übernimmt der Hersteller keine Haftung und behält sich das Recht vor, die Garantie für ungültig zu erklären.

-  **WARNHINWEIS:** Ihr Gerät erzeugt Dampf, der Verbrennungen verursachen kann.

Lassen Sie beim Anfassen des Deckels und des Verschlusses Vorsicht walten (benutzen Sie gegebenenfalls einen Handschuh, einen Topflappen usw.). Fassen Sie den Verschluss in der Mitte an.

- Seien Sie vorsichtig, wenn heiße Flüssigkeit in die Küchenmaschine oder den Mixer gegeben wurde, da diese aus dem Gerät spritzen kann, wenn sie plötzlich aufkocht.
- Schalten Sie das Gerät nur ein, wenn der Verschluss in der Öffnung des Deckels steckt und/oder die Dichtung im Deckel eingesetzt ist.

- **WARNHINWEIS:** Vorsicht - bei unsachgemäßer Benutzung des Gerätes besteht Verletzungsgefahr.



- Die Klingen sind sehr scharf: Seien Sie im Umgang mit den Messern vorsichtig, damit Sie sich beim Entleeren des Behälters, der Reinigung, Montage und Demontage des Messers nicht verletzen.

- **WARNHINWEIS:** Handhaben Sie Ihr Gerät mit Vorsicht (Reinigung, Befüllen und Entleeren): Vergießen Sie keine Flüssigkeit über den Anschlüssen.

- Lesen Sie die Bedienungsanleitung, um mehr über das Einstellen der Geschwindigkeitsstufen und die Dauer jedes Programms zu erfahren.

- Lesen Sie die Bedienungsanleitung, um mehr über die Montage und das Befestigen von Zubehör an Ihrem Gerät zu erfahren.

- Lesen Sie die Bedienungsanleitung, um mehr über die Reinigung und Pflege Ihres Gerätes zu erfahren.

- Folgen Sie zum Reinigen Ihres Gerätes immer den entsprechenden Anleitungen:

- Trennen Sie das Gerät vom Netzstrom.

- Reinigen Sie das Gerät nicht, wenn es noch heiß ist.

- Reinigen Sie das Gerät mit einem feuchten Tuch oder Schwamm.

- Halten Sie das Gerät nicht ins

Wasser oder unter laufendes Wasser.

- Dieses Gerät ist für die Nutzung in einem Haushalt und entsprechenden Anwendungsbereichen vorgesehen, ausgenommen:
 - Küchen-Arbeitsflächen in Geschäften, Büros und anderen Arbeitsumgebungen;
 - Küchenecken für das Personal in Geschäften, Büros und anderen betrieblichen Umgebungen;
 - Bauernhöfe;
 - Nutzung durch die Gäste von Hotels, Motels und anderen Wohnumgebungen;
 - Gästezimmer.

▮ Hinweise zum elektrischen Anschluss

- Das Gerät muss mit einer geerdeten Netzsteckdose verbunden werden.
- Das Gerät ist ausschließlich für den Betrieb mit Wechselstrom vorgesehen. Überprüfen Sie, dass die auf dem Typenschild angegebene Versorgungsspannung der elektrischen Spannung Ihrer Elektroinstallation entspricht.
- Ziehen Sie stets den Stecker des Gerätes, wenn Sie es unbeaufsichtigt lassen sowie vor dem Montieren, Zerlegen und Reinigen.
- Jeder Fehler beim Anschließen an das Stromnetz setzt die Garantie außer Kraft.

- Ziehen Sie niemals am Stromkabel, um den Stecker des Gerätes aus der Steckdose zu entfernen.
- Legen Sie das Gerät, das Stromkabel oder den Stecker nicht in Flüssigkeiten.
- Das Gerät darf nicht in Wasser getaucht werden.
- Halten Sie das Stromkabel außer Reichweite von Kindern. Es darf sich niemals in der Nähe der heißen Teile Ihres Gerätes befinden oder diese berühren. Halten Sie es von Wärmequellen oder scharfen Kanten fern.

▮ Hinweise zum Fehlgebrauch

- Benutzen Sie das Gerät nicht, wenn es nicht einwandfrei funktioniert oder beschädigt ist. Lassen Sie es von einem zugelassenen Kundendienst reparieren (siehe Liste im Wartungsheft).
- Benutzen Sie den Mixbehälter nicht ohne Zutaten oder nur mit trockenen Lebensmitteln.
- Geben Sie immer zuerst die festen Zutaten in den Behälter und erst dann die flüssigen Zutaten, ohne jedoch die Höchstmarkierung zu überschreiten, die auf dem Behälter eingraviert ist (je nach Modell). Wenn der Mixer zu voll ist, kann kochendes Wasser herausspritzen. Achten Sie darauf, ausreichend Flüssigkeit in den Behälter zu geben, sodass die Mindestmarkierung bedeckt ist (Abb. 7).

- Bei manchen Rezepten kann es durch Blasenbildung zum Überlaufen kommen, insbesondere bei der Verwendung von tiefgefrorenem Gemüse. In diesem Fall müssen Sie die Mengen entsprechend reduzieren.
 - Stecken Sie unter keinen Umständen Ihre Finger oder andere Objekte in den Mixbehälter, während das Gerät in Betrieb ist.
 - Verwenden Sie den Behälter nicht zur Vorratshaltung (Einfrieren, Sterilisieren).
 - Stellen Sie das Gerät auf eine feste Arbeitsfläche, die hitzebeständig, sauber und trocken ist.
 - Stellen Sie das Gerät nicht nahe einer Wand oder eines Schrankauf: Der entstehende Dampf kann die Elemente beschädigen.
 - Lassen Sie nicht Ihre Haare, ein Halstuch, eine Krawatte, ... während des Betriebs des Gerätes über dem Behälter hängen.
 - Stellen Sie dieses Zubehör niemals in einen Mikrowellenofen.
 - Benutzen Sie das Gerät nicht im Freien.
 - Überschreiten Sie nicht die in der Bedienungsanleitung angegebene Höchstmenge.
 - Stellen Sie das Gerät weg, wenn es sich abgekühlt hat. Lassen Sie kein Wasser an das Bedienfeld gelangen.
- NUR AUSSEREUROPÄISCHE MÄRKTE**
- Dieses Gerät ist nicht dazu bestimmt, von Personen (einschließlich Kindern) benutzt zu werden, deren körperliche, sensorische oder mentale Fähigkeiten eingeschränkt sind, oder von Personen, denen es an Erfahrung und Kenntnis mangelt; es sei denn, sie werden von einer für ihre Sicherheit verantwortlichen Person in den Gebrauch des Gerätes unterwiesen und beaufsichtigt.
 - Es empfiehlt sich, Kinder zu beaufsichtigen, um sich zu vergewissern, dass sie nicht mit dem Gerät spielen.
- NUR EUROPÄISCHE MÄRKTE:**
- Nur zum Erhitzen: Dieses Gerät kann von Kindern ab 8 Jahren benutzt werden, sofern sie beaufsichtigt werden oder in die sichere Benutzung des Gerätes unterwiesen wurden und die damit verbundenen Gefahren verstehen. Die Reinigung und die vom Benutzer durchzuführende Wartung dürfen nicht von Kindern durchgeführt werden; es sei denn, sie sind mindestens 8 Jahre alt und werden von einem Erwachsenen beaufsichtigt.
 - Jeglicher Gebrauch im Mixer- oder Püriermodus: Dieses Gerät darf nicht von Kindern benutzt werden. Bewahren Sie das Gerät und sein Kabel für Kinder unzugänglich auf.
- Nur zum Erhitzen: Halten Sie das Gerät und Kabel außer Reichweite

von Kindern unter 8 Jahren.

- Kinder dürfen das Gerät nicht als Spielzeug benutzen.
- Dieses Gerät kann von Personen mit eingeschränkten körperlichen, sensorischen oder mentalen Fähigkeiten oder Personen, denen es an Erfahrung und Kenntnis mangelt, benutzt werden, sofern sie beaufsichtigt werden oder in die sichere Benutzung des Gerätes unterwiesen wurden und die möglichen Gefahren verstehen.

▮ KUNDENDIENST

- Verwenden Sie aus Sicherheitsgründen nur Zubehör oder Ersatzteile, die von zugelassenen Kundendienstzentren geliefert werden.
- Alle Eingriffe, mit Ausnahme der Reinigung und der üblichen vom Benutzer durchzuführenden Wartungsarbeiten, müssen von einem autorisierten Kundendienstzentrum vorgenommen werden.

INBETRIEBNAHME

Das Gerät besitzt 3 Betriebsarten:

- Automatikbetrieb: Temperatur, Garzeit und Mixdauer sind vorprogrammiert, um automatisch Suppen oder Dampfgargerichte zuzubereiten.
- Manueller Betrieb: individuelle Einstellung der Gartemperatur und Gardauer für eine Nutzung gemäß Ihren Vorlieben.
- Mixerbetrieb: Auswahl der Motorgeschwindigkeit ohne Verwendung der Garfunktion zur Herstellung leckerer Smoothies oder Cocktails.

Anbringen des Behälters und der Deckeleinheit

- Reinigen Sie alle Zubehörteile (D, E und F) vor der ersten Verwendung mit heißem Seifenwasser, nicht jedoch den Motorblock (A).
- Vergewissern Sie sich, dass die gesamte Verpackung entfernt wurde, bevor Sie das Gerät in Betrieb nehmen.
- Setzen Sie den Dichtungsring auf den Deckel (siehe Fig. 1).
- Für die Zubereitung von Dampfgargerichten setzen Sie den Korb mit dem in Stücke geschnittenen Gemüse an seinen Platz und füllen den Behälter mit 0,5 l kaltem Wasser, ohne die Unterkante des Korbs zu überschreiten (siehe Fig. 13 a; b; c).
- Setzen Sie den Deckel (E) auf den Mixaufsatz (D) (siehe Fig. 2), verriegeln Sie dann ohne Druckausübung den Deckel durch Drehen in Pfeilrichtung (siehe Fig. 3).
- Setzen Sie den Mixaufsatz (D) auf den Motorblock (A), bis er hörbar einrastet (siehe Fig. 4).
- Das Gerät läuft nur, wenn der Behälter und der Deckel richtig auf dem Motorblock platziert und verriegelt sind.

Wenn einer von ihnen falsch platziert oder nicht richtig verriegelt ist (siehe Fig. 5 und 6), blinkt das Logo  wenn man eine Funktion aktiviert.

Einsetzen des Messers in den Mixaufsatz (*je nach Modell)

- Einsetzen des abnehmbaren Messers (*je nach Modell siehe Fig. 11 a; b; c):
 1. Vergewissern Sie sich, dass die Dichtung richtig auf der Messereinheit sitzt (siehe 11.a).
 2. Nehmen Sie das Messer mit einem Tuch und setzen Sie es in die dafür vorgesehene Aufnahme im Boden des Mixaufsatzes. Achten Sie darauf, dass die Vorsprünge des Messers richtig in den Aussparungen des Mixaufsatzes sitzen (siehe 11.b).
 3. Halten Sie das Messer an seinem Platz und drehen Sie den Mixaufsatz um (siehe 11.c).
 4. Verriegeln Sie die Messereinheit mithilfe des Verriegelungsring (siehe 11.c).
- Abnehmen des abnehmbaren Messers (*je nach Modell siehe Fig. 11.d):

Stellen Sie den Mixaufsatz auf eine Arbeitsfläche.

 1. Fassen Sie das Messer mit einem Tuch.
 2. Halten Sie das Messer fest und drehen Sie den Mixaufsatz um.
 3. Drehen Sie den Verriegelungsring zum Entriegeln des Messers.

Achtung: Die Klingen sind sehr scharf: Gehen Sie vorsichtig damit um, damit Sie sich beim Einsetzen, Abnehmen und Reinigen des Mixaufsatzes und des Messers nicht verletzen.

AUTOMATIKBETRIEB MIT PROGRAMMEN

Verriegeln Sie den Deckel, nachdem Sie das Wasser und die Zutaten in den Behälter oder den Dampfkorb gegeben haben, und setzen Sie den Behälter auf den Motorblock (siehe Inbetriebnahme).

Wählen Sie eines der nachstehenden Automatikprogramme (Taste P) und bestätigen Sie (Taste OK). Die rote Kontrollleuchte leuchtet auf und ein Piepton ertönt, um Sie zu informieren, dass das Garen beginnt.

Verfügbare Automatikprogramme			
	Temperatur (Max.)	Anpassbare Zeit	Mixen
P1 – Cremesuppe (feine Textur)	100°C	30 Min. (+ oder -10 min)	Maximalgeschwindigkeit 1 Min.
P2 – Passierte Suppe (grobe Textur)	100°C	40 Min. (+ oder -10 min)	Minimalgeschwindigkeit 13 Sek.
P3 – (nur für das Modell mit Gareinsatz) - Dampfwaren mit dem Gareinsatz und 50 ml Wasser (abhängig vom Modell*)	100°C	30 Min. (+ oder -20 Min.)	Nein
P3 – (oder P4 für das Modell mit Gareinsatz) - Autoclean: Selbstreinigungs-Programm	100°C	30 Sek. (einstellbar bis zu 1 Min.)	Maximal-Geschwindigkeit

Wenn das Programm beendet ist, ertönen 3 Pieptöne.

Entriegeln Sie den Behälter, indem Sie auf den Schalter (d2) im Handgriff drücken (siehe Fig. 9) und servieren Sie gleich oder lassen Sie den Behälter zum Warmhalten (bis zu 40 Minuten) an seinem Platz.

PRAKTISCHE TIPPS

- Achten Sie auf eine ausreichende Flüssigkeitsmenge bis zur Min-Markierung (siehe Fig. 7) und darauf, die Max-Markierung bei im Innern der Schüssel nicht zu überschreiten (siehe Fig. 8).
- Einige Rezepte können aufgrund des Auftretens von Blasen besonders stark überkochen, vor allem bei der Verwendung tiefgefrorenen Gemüses. In diesem Fall müssen Sie die Mengen entsprechend verringern.
- Die Zeit- oder Temperaturinformation blinkt: Sie können diese Information ändern. Passen Sie, falls erforderlich, die Zeit mit Hilfe der Tasten + (erhöhen) oder – (verringern) in Abhängigkeit von den verwendeten Zutaten und dem Volumen an (siehe Tabelle der Garzeiten für Suppen im Rezeptbuch).
- Im Garkorb (je nach Modell) können Sie dampfgaren (mit P3 mit 0,5 Liter Wasser) oder bei einer Zubereitung mit Stücken ganze Zutaten wie Fleisch, Fisch, Gemüse gleichzeitig zusammen mit Ihrer Suppe kochen (mit P1 oder P2).
- Nach Programmende wechselt das Gerät automatisch für 40 Minuten in den

Warmhaltemodus, um das Gericht verzehrbereit zu halten. Um das Warmhalten zu beenden, müssen Sie nur auf die Taste OFF drücken.

- Wenn Sie den Deckel öffnen, auf den Griffschalter drücken oder den Behälter entfernen, wird das Warmhalten automatisch beendet.
- Wenn das Programm bereits läuft, haben Sie jederzeit die Möglichkeit, das Gerät durch Drücken auf die Taste P auszuschalten (es ertönen 2 Pieptöne). Das Programm wird dann unterbrochen. Sie haben die Möglichkeit, es weiterlaufen zu lassen, indem Sie erneut auf P oder die Taste OK drücken (es ertönt ein Piepton).
- Wenn Sie das falsche Programm gewählt haben und es löschen wollen, drücken Sie 2 Sekunden lang auf den Knopf OFF. So können Sie die Zeit und Temperaturen zurücksetzen

MANUELLER BETRIEB

- Passen Sie die Zeit mit Hilfe der Tasten + (erhöhen) oder – (verringern) in Abhängigkeit von den verwendeten Zutaten und dem Volumen an (siehe

Tabelle der Garzeiten für Suppen im Rezeptbuch).

- Bestätigen Sie dann die gewählte Zeit mit der Taste OK.
- Die Temperaturinformation blinkt. Sie haben die Möglichkeit, diese Information zu ändern. Stellen Sie die Gartemperatur mit Hilfe der Tasten + (erhöhen) und – (verringern) ein.
- Bestätigen Sie dann die gewählte Temperatur mit der Taste OK.
- Die rote Kontrollleuchte leuchtet auf und ein Piepton ertönt, um Sie zu informieren, dass das Garen beginnt.
- Sie können den Motor jederzeit einschalten:
 - auf langsamer Geschwindigkeit (Position 1), um flüssige Zutaten zu mischen (Bsp.: Zubereitung von Soßen).
 - auf schneller Geschwindigkeit (ab Position 2), um feste Lebensmittel zu mixen.

MIXERBETRIEB (ohne Garen)



- Wählen Sie eine Geschwindigkeit, indem Sie den Auswahlschalter nach rechts drehen. Das Mixen beginnt

und die Zeit wird auf dem Display angezeigt. Im Mixerbetrieb können Sie bis zu 5 verschiedene Mixgeschwindigkeiten auswählen.

Die Pulse-Geschwindigkeit befindet sich links von der Position 0.

- Drehen Sie den Geschwindigkeits-Wahlschalter auf die Position 0, um das Gerät auszuschalten.
- Drücken Sie auf den Griffschalter (d2), Dann können Sie den Mixerbehälter (D) anheben. Wenn Sie eine Betriebszeit mit automatischem Stopp programmieren wollen:
 - Passen Sie die Betriebszeit mit Hilfe der Tasten + (erhöhen) und – (verringern) an.
 - Wählen Sie eine Geschwindigkeit, indem Sie den Auswahlschalter drehen. Die Zeit wird auf dem Display heruntergezählt.
 - Der Motor schaltet sich nach dem Herunterzählen der Zeit automatisch ab.

Taste gecrushtes Eis: Mit der Taste „Ice“ können Sie gecrushtes Eis herstellen, Dauer der Funktion 30 s. Sie können das Gerät nach Belieben ausschalten, indem Sie auf die Taste „OFF“ drücken. Sie können maximal 6 bis 8 Eiswürfel crushen.

REINIGUNG DES GERÄTS

- Dieses Gerät darf nicht untergetaucht werden. Halten Sie den Motorblock (A) nicht unter fließendes Wasser.
- Reinigen Sie den Behälter sofort nach der Verwendung.
- Füllen Sie 1 Liter heißes Wasser mit 2 oder 3 Tropfen Spülmittel in den Behälter. Beachten Sie die empfohlenen Wasser- und Spülmittelmengen. Zu viel Spülmittel führt zu starkem Schäumen und kann die Flüssigkeit so überlaufen lassen.
- Verwenden Sie das Selbstreinigungsprogramm Autoclean: P3 oder P4 (abhängig vom Modell*), um die Schüssel vorzureinigen.
- Trennen Sie das Gerät nach Programmende vom Stromnetz.
- Drücken Sie auf den Griffschalter (d2), Dann können Sie den Mixerbehälter (D) anheben.
- Stellen Sie den Behälter auf eine ebene Fläche.
- Entriegeln Sie den Deckel durch eine Vierteldrehung im Uhrzeigersinn. Nehmen Sie den Deckel vorsichtig ab.
- Wenn der Deckel abgekühlt ist, nehmen Sie den Dichtungsring ab. Dazu ergreifen Sie ihn mit Daumen und Zeigefinger und ziehen ihn ab. Der Dichtungsring lässt sich ohne Risiko einer Beschädigung abnehmen (siehe Fig. 12).

- Reinigen Sie den Behälter schlussendlich nochmals mit einem Schwamm.
- Spülen Sie die Behälterinnenseite sowie den Deckel unter fließendem Wasser ab.
- Wenn der Heizbereich des Behälters stark verschmutzt ist, lassen Sie ihn einige Stunden in Wasser mit Spülmittel einweichen, damit er leichter zu reinigen ist.



- Gehen Sie mit den Klingen (d3) des Mixbehälters vorsichtig um, wenn Sie sie reinigen oder den Behälter leeren. Sie sind scharf.
- Verwenden Sie zum Reinigen des Motorblocks (A) einen feuchten Lappen. Trocknen Sie ihn sorgfältig.
- Die abnehmbaren Teile (Deckel, Dichtung, Dosierstopfen, Garkorb) werden mit einem Schwamm und heißem Seifenwasser gereinigt.
- Um das Aussehen und die Lebensdauer des Deckels Ihres Gerätes zu schützen, waschen Sie ihn manuell ab. Benutzen Sie nicht die scheuernde Seite des Schwamms, um Kratzer zu vermeiden.
- Das abnehmbare Messer ist nicht geschirrspülmaschinenfest. Waschen Sie es mithilfe einer Bürste unter laufendem Wasser ab.

WAS TUN, WENN IHR GERÄT NICHT FUNKTIONIERT?

PROBLEME	GRÜNDE	LÖSUNGEN
Das Gerät funktioniert nicht.	Das Gerät ist nicht angesteckt.	Stecken Sie das Gerät an eine Steckdose an.
	Der Behälter oder der Deckel sind nicht richtig platziert oder verriegelt.	Überprüfen Sie, ob der Behälter und der Deckel richtig platziert und verriegelt sind, wie in den Schemata der Gebrauchsanweisung angegeben.
Besonders starke Vibrationen.	Das Gerät befindet sich nicht auf einer ebenen Fläche, das Gerät steht nicht stabil.	Stellen Sie das Gerät auf eine ebene Fläche.
	Zu hohes Volumen der Zutaten	Verringern Sie die Menge der verarbeiteten Zutaten.
Der Deckel leckt.	Zu hohes Volumen der Zutaten	Verringern Sie die Menge der verarbeiteten Zutaten.
	Der Deckel ist nicht richtig platziert oder verriegelt.	Verriegeln Sie den Deckel richtig auf dem Behälter.
	Der Dichtring ist nicht vorhanden.	Setzen Sie den Dichtungsring auf den Deckel.
	Die Dichtung weist Schnitte oder Beschädigungen auf.	Wechseln Sie die Dichtung, wenden Sie sich an eine autorisierte Kundendienstwerkstatt.
Die Klingen bewegen sich nur schwer.	Zu grobe oder zu harte Lebensmittelstücke	Verringern Sie die Größe oder Menge der verarbeiteten Zutaten. Fügen Sie Flüssigkeit hinzu.
Anzeige "STOP"	Motorüberlastung durch zu große Zutatenmenge oder zu grobe oder harte Stücke.	Lassen Sie den Motor abkühlen und verringern Sie die Zutatenmenge im Behälter.
Anzeige "SECU" + Kontrollleuchte blinkt rot	Behälter leer, fast leer oder zu flüssiges Rezept	Fügen Sie bis zur Min-Markierung des Behälters Flüssigkeit hinzu (siehe Fig. 7)
Anzeige „Err“ + Kontrollleuchte blinkt rot	Heizelement funktioniert nicht.	Wenden Sie sich an eine autorisierte Kundendienstwerkstatt.
Anzeige „ntc“ + Kontrollleuchte blinkt rot	Der Temperatursensor funktioniert nicht mehr.	Wenden Sie sich an eine autorisierte Kundendienstwerkstatt.
Stillstand des Motors während der Zubereitung ohne Störungsanzeige.	Bei korrekter Positionierung und Verriegelung des Mixaufsatzes und des Deckels wird die Motorsicherung ausgelöst.	Lassen Sie das Gerät 30 Min. abkühlen und verringern Sie die Menge der zu verarbeitenden Zutaten.

Das Gerät funktioniert immer noch nicht?

Wenden Sie sich in diesem Fall an eine autorisierte Kundendienstwerkstatt (siehe Liste im Serviceheft):

RECYCLING

- Entsorgung der Verpackungsmaterialien und des Geräts



Die Verpackung besteht ausschließlich aus umweltfreundlichen Materialien, die nach den gültigen Recycling-Bestimmungen entsorgt werden können.

Informieren Sie sich bei den geeigneten Stellen Ihrer Gemeinde über die Entsorgung des Geräts.

- Entsorgung elektronischer oder elektrischer Altgeräte:



Helfen Sie, unsere Umwelt zu schützen!

- Ihr Gerät enthält zahlreiche wieder verwertbare oder recycelbare Materialien.
- Bringen Sie das Gerät zur Entsorgung zu einer Sammelstelle Ihrer Stadt oder Gemeinde



In deze handleiding vindt u enkele gebruikstips om optimaal van de mogelijkheden van uw apparaat gebruik te maken: veloutésoppen of gepureerde soepen, soepen met stukjes, sauzen en compotes, smoothies, cocktails, stoomrecepten ...

BESCHRIJVING VAN HET APPARAAT

A Motorblok

B Bedieningspaneel

b1 Selectieknoppen

- **P** - Automatische programma's

P1 : Veloutésoep / P2 : Gepureerde soep/

Stomen: P3 (afhankelijk van het model*)

Autoclean : P3 of P4 (afhankelijk van het model*)

- /+ - De kooktijd verkorten/verlengen of de kooktemperatuur verlagen/verhogen

- **OK/OFF** De keuze van het

programma, de kooktijd of de

kooktemperatuur bevestigen / Het apparaat uitschakelen

b2 Verwarmingscontrolelampje (als >50°C aan de binnenkant van de kom)

b3 Snelheidsselectieknop

b4 Knop Ice crush (ijsblokjes crushen)

C Beeldscherm

c1 Weergave ingestelde temperatuur van 60 tot 100°C

c2 Weergave timer (tijd instelbaar van 0 tot 59 min)

c3 Weergave programma (P1, P2, P3 en P4 afhankelijk van het model*)

c4 Weergave beveiligingscontrolelampje (a)

D Blenderkom met toebehoren

d1 Roestvrijstalen kom

d2 Pal handgreep

d3 Demonteerbaar mes

d4 Ring

d5 Vergrendelingsring

E Deksel met toebehoren

e1 Doseerdop

e2 Deksel

e3 Afdichtingsring

F Kookmandje (afhankelijk van het model*)

f1 Handgreep

f2 Mand

Technische gegevens van het apparaat

Maximum temperatuur: 100°C

Vermogen: 1100W

Maximum programmeertijd: 59 minuten.

VEILIGHEIDSVOORSCHRIFTEN

► Inzake de veiligheid van personen

- Lees deze gebruiksaanwijzing aandachtig door voordat u uw apparaat voor de eerste gebruikt en bewaar het voor latere raadpleging. De fabrikant is niet aansprakelijk voor schade of letsel door verkeerd gebruik.
- Kinderen mogen het apparaat niet gebruiken wanneer er geen toezicht is.
- **WAARSCHUWING:** Tijdens

het gebruik van het apparaat kunnen er bepaalde delen een hoge temperatuur bereiken en een restwarmte na gebruik behouden: roestvrijstalen wand van kom, niet vast te nemen delen van het deksel en de dop, metalen delen onder de kom, mand (naargelang het model). Deze kunnen brandwonden veroorzaken. Neem het apparaat vast bij de koude kunststof delen, handvatten, motorblok, vasthoudzones van het deksel

of de dop, tijdens het opwarmen en tot volledig afgekoeld. Het rode controlelampje brandt om aan te geven dat er risico op brandwonden is.

- Als het snoer beschadigd is, moet het vervangen worden door de fabrikant, zijn servicecentrum of een gelijkwaardig vakbekwaam persoon om elk gevaar te vermijden (raadpleeg de lijst met erkende servicecentra in het serviceboekje).
- Uw apparaat is alleen ontworpen voor een huishoudelijk gebruik en op een hoogte lager dan 2000 m. De fabrikant aanvaardt geen enkele aansprakelijkheid en behoudt zich het recht voor om de garantie te beëindigen in geval van een commercieel of ongepast gebruik of het negeren van de voorschriften.



- **WAARSCHUWING:** Uw apparaat geeft stoom af dat brandwonden kan veroorzaken.

Wees voorzichtig wanneer u het deksel en de dop vastneemt (indien nodig, gebruik een ovenwant, pannelap, etc.). Houd de dop alleen via het middelste deel vast.

- Wees voorzichtig wanneer u een warme vloeistof in de keukenmachine of blender giet, om het opspatten van de vloeistof uit het apparaat

door het plotseling koken te vermijden.

- Schakel het apparaat niet in als de dop niet in de opening van het deksel is geplaatst en/of de pakking niet in het deksel is aangebracht.
- **WAARSCHUWING:** Er is risico op letsel wanneer het apparaat op een verkeerde manier wordt gebruikt.



- De messen zijn zeer scherp: wees voorzichtig wanneer u de kom leegmaakt en tijdens de reiniging, montage en demontage van het mes om letsel te vermijden.

- **WAARSCHUWING:** Wees voorzichtig wanneer u uw apparaat aanraakt (reinigen, vullen of legen): zorg dat er geen vloeistof op de verbindingstukken stroomt.

- **R a a d p l e e g** de gebruiksaanwijzing voor de snelheidsstand en de werkingstijd van elk programma.

- **R a a d p l e e g** de gebruiksaanwijzing voor het in elkaar zetten en monteren van de accessoires op het apparaat.

- **R a a d p l e e g** de gebruiksaanwijzing voor het reinigen en onderhouden van het apparaat.

- **V o l g** altijd de reinigingsinstructies voor het reinigen van uw apparaat:

- Haal de stekker uit het stopcontact.
- Reinig het apparaat niet als het nog warm is.
- Maak het apparaat schoon met een vochtige doek of spons.
- Dompel het apparaat nooit in water en reinig het nooit onder de kraan.
- Dit apparaat is bestemd voor huishoudelijk gebruik en gelijksoortige toepassingen, uitgezonderd:
 - kantines in winkels, kantoren en andere werkruimten.
 - kantines voor personeel in winkels, kantoren en andere werkruimten.
 - boerderijen.
 - gebruik door gasten in hotels, motels en andere residentiële omgevingen.

bed & breakfasts.

► Inzake de elektrische aansluiting

- Sluit het apparaat alleen aan op een geaard stopcontact.
- Het apparaat is alleen ontworpen om te werken op wisselstroom. Controleer of de spanning dat op het typeplaatje van het apparaat is vermeld overeenstemt met de netspanning van uw woning.
- Haal altijd de stekker uit het stopcontact als u het apparaat zonder toezicht achterlaat en voordat u het apparaat in elkaar

- zet, uit elkaar haalt of reinigt.
- Een verkeerde aansluiting maakt de garantie ongeldig.
- Haal de stekker nooit uit het stopcontact door aan het snoer te trekken.
- Plaats het apparaat, het snoer of de stekker niet in een vloeistof.
- Dompel het apparaat nooit onder.
- Leg het snoer nooit binnen het bereik van kinderhanden en laat het geen contact maken met de warme delen van uw apparaat. Leg het tevens niet nabij een warmtebron of een scherpe rand.

► Inzake een verkeerde werking

- Gebruik uw apparaat niet als het niet juist werkt of beschadigd is. Laat het apparaat repareren door een erkend servicecentrum (zie de lijst in het serviceboekje).
- Gebruik de blenderkom niet zonder ingrediënten of met alleen droge producten.

Doe altijd eerst de vaste ingrediënten in de kom voordat u vloeibare ingrediënten toevoegt en zorg dat de MAX markering die op de kom is gegraveerd of vermeld (naargelang het model) niet wordt overschreden. Het kokend water kan uit de kom spatten als de blender te veel is gevuld. Zorg dat de kom minstens tot aan de minimum markering met vloeistof wordt gevuld (Afb.8)

- Bepaalde recepten kunnen

omwille van bellenvorming tot overstroming van de ingrediënten leiden, in het bijzonder wanneer bevroren groente wordt gebruikt. Als dit zich voordoet, doe minder ingrediënten in de kom.

- Stop nooit uw vingers of een ander voorwerp in de blenderkom tijdens de werking van het apparaat.
- Gebruik de kom niet als houder (om levensmiddelen in te vriezen of te steriliseren).
- Plaats het apparaat op een stabiel, warmtebestendig, schoon en droog oppervlak.
- Plaats het apparaat niet in de nabijheid van een muur of kast: de vrijgekomen stoom kan schade aanrichten.
- Laat geen haar, sjaal of das, etc. boven de kom hangen wanneer het apparaat in werking is.
- Plaats het toebehoren nooit in een magnetronoven.
- Gebruik het apparaat niet in de open lucht.
- Overschrijd nooit de maximum hoeveelheid die in de gebruiksaanwijzing is aangegeven.
- Berg het apparaat op eenmaal het is afgekoeld. Zorg dat er geen water op het bedieningspaneel komt.

▶ ALLEEN VOOR MARKTEN BUITEN EUROPA:

- Dit apparaat kan niet worden

gebruikt door personen (waaronder kinderen) met beperkte fysieke, visuele of mentale mogelijkheden, of die een gebrek hebben aan ervaring en kennis, tenzij ze onder toezicht staan of instructies hebben gekregen over de werking van het apparaat door een persoon die verantwoordelijk is voor hun veiligheid.

- Houd kinderen nauwlettend in het oog opdat ze niet met het apparaat spelen.

▶ ALLEEN VOOR EUROPESE MARKTEN:

- Alleen voor de opwarmfunctie: Dit apparaat kan worden gebruikt door kinderen jonger dan 8 jaar, als ze onder toezicht staan of instructies hebben gekregen over het veilig gebruik van het apparaat en de gevaren die het gebruik van het apparaat met zich meebrengt begrijpen. Kinderen jonger dan 8 jaar en zonder toezicht van een volwassene mogen het apparaat niet schoonmaken of onderhouden.
- In alle mix- of blendermodi: Kinderen mogen dit apparaat niet gebruiken. Houd het apparaat en snoer uit de buurt van kinderen.

Alleen voor de opwarmfunctie: Houd het apparaat en het snoer altijd uit de buurt van kinderen jonger dan 8 jaar.

- Kinderen mogen het apparaat niet als speelgoed gebruiken.
- Dit apparaat kan worden gebruikt door personen met beperkte fysieke, visuele of mentale mogelijkheden, of die een gebrek hebben aan ervaring en kennis, als ze onder toezicht staan of instructies hebben gekregen over het veilig gebruik van het apparaat en de gevaren die het gebruik van het apparaat met zich meebrengt begrijpen.

■ SERVICECENTRUM

- Voor uw veiligheid, gebruik alleen accessoires of reserveonderdelen die door een erkend servicecentrum worden geleverd.
- Elke tussenkomst, uitgezonderd reiniging en regelmatig onderhoud van het apparaat, moet door een erkend servicecentrum worden uitgevoerd.

Ingebruikname

Uw apparaat is voorzien van 3 werkingsmodi:

- Automatische programmeermodus: temperatuur, bereidingsduur en mengduur zijn voorgeprogrammeerd om soepen of stoomgerechten te bereiden.
- Handmatige modus: persoonlijke instellingen van de temperatuur en de kooktijd voor een gebruik dat aangepast is aan uw wensen.
- Blendermodus: keuze van de motorsnelheid zonder de kookfunctie te activeren om heerlijke smoothies, cocktails, etc te bereiden.

Montage van de kom en het deksel met toebehoren

- Maak alle accessoires (D, E en F), uitgezonderd het motorblok (A), met warm zeepwater schoon voor het eerste gebruik.
- Vóór het eerste gebruik controleert u of al het verpakkingsmateriaal is verwijderd.
- Plaats de ring op het deksel (Cf. Fig. 1).
- Om stoomgerechten te bereiden plaatst u het mandje met de in stukjes gesneden groenten en vult u de kom met 0,5 liter koud water (Cf. Fig.13 a; b; c).
- Zet het deksel (E) op de kom (D) (Cf. Fig.2), vergrendel het deksel zonder te duwen door te draaien in de richting van de pijl (Cf. Fig.3).
- Zet de blenderkom (D) op het motorblok (A) totdat je een "klik" hoort (Cf. Fig. 4).
- Het apparaat werkt alleen als de kom en het deksel correct zijn geplaatst en zijn vergrendeld op het motorblok.

Wanneer een van beide onderdelen niet correct is geplaatst of vergrendeld (Cf. Fig. 5 en 6), begint het logo  te knipperen wanneer we een functie activeren.

Het mes op de kom zetten (*afhankelijk van model)

- Montage van het demonteerbare mes (*afhankelijk van model Cf. Fig. 11 a; b; c):
 1. Controleer of de ring goed op het mesgedeelte zit (Cf. 11.a).
 2. Neem het mes vast met een doek en zet het in zijn behuizing onderaan de kom. Zorg ervoor dat de pennen van het mes in de inkepingen van de kom passen (Cf. 11.b).
 3. Draai de kom om en houd intussen het mes in zijn behuizing (Cf. 11.c).
 4. Vergrendel het mesgedeelte met de vergrendelingsring (Cf. 11.c).
- Demontage van het demonteerbare mes (*afhankelijk van model Cf. Fig. 11.d):
 1. Zet de kom op een werkblad.
 1. Houd het mes vast met een doek.
 2. Draai de kom om en houd intussen het mes vast.
 3. Draai de vergrendelingsring om het mes te ontgrendelen.

Waarschuwing: de messen zijn heel scherp: neem ze voorzichtig vast zodat je je niet verwondt bij het monteren, demonteren en reinigen van de kom het mes.

GEBRUIK VAN HET APPARAAT

PROGRAMMEERMODUS

Wanneer u het water en de ingrediënten in de kom of in het stoommandje heeft gedaan, vergrendelt u het deksel en plaatst u de kom op het motorblok (zie 'Ingebruikname').

Selecteer een van de hieronder voorgestelde, automatische programma's (knop P) en bevestig uw keuze (knop OK). Het rode controlelampje licht op en er klinkt een pieptoon om aan te geven dat de bereiding is gestart.

Ontdek de geadviseerde, automatische programma's			
	Temperatuur (Max)	Instelbare tijd	Mixen
P1 – Veloutésoep (fijne textuur)	100°C	30 min (+ of -10 min.)	Max. snelheid 1 min
P2 – Gepureerde soep (dichte textuur)	100°C	40 min (+ of -10 min.)	Min. snelheid 13s
P3 – (alleen voor het model met kookmandje) – Stomen met het kookmandje en 50 cl water (afhankelijk van het model*)	100°C	30 min. (+ of -20 min)	Nee
P3 – (of P4 voor het model met kookmandje) - Auto clean : automatisch schoonmaakprogramma	100°C	30 s (instelbaar tot 1 min)	Max. snelheid

Wanneer het programma stopt, klinken er 3 pieptonen.

Druk op de pal (d2) aan de binnenkant van de handgreep (cf. Fig. 9) om de kom te ontgrendelen en dien onmiddellijk op of laat de kom staan en maak gebruik van de warmhoudfunctie (tot 40 minuten).

HANDIGE TIPPS

- Zorg voor voldoende vloeistof. Vul het apparaat tot boven de MIN-aanduiding (Cf. Fig. 7). Respecteer de MAX-aanduiding aan de binnenkant van de kom (Cf. Fig. 8).
- Tijdens bepaalde bereidingen worden luchtbelletjes gevormd en kan de kom overlopen. Wees vooral voorzichtig als u diepvriesgroenten gebruikt. Gebruik kleinere hoeveelheden om overlopen te voorkomen.
- De informatie over tijd of temperatuur knippert: u heeft de mogelijkheid om deze informatie te wijzigen. Stel de tijd in met de knoppen + (verlengen) en - (verkorten) afhankelijk van de gebruikte ingrediënten en de bereide hoeveelheid (zie tabel met de kooktijden van de soepen in het receptenboekje).
- Met het stoommandje (afhankelijk van het model) kunt u stoomgerechten bereiden (op P3 met 0.5 liter water), of hele ingrediënten zoals vlees, vis, groenten koken als u soep met stukjes wilt maken (op P1 of P2).
- Na afloop van de programma's, schakelt het apparaat automatisch over naar de warmhoudmodus om de bereiding serveerklar te

houden. Deze fase duurt 40 minuten. Druk op de knop OFF om de warmhoudmodus uit te schakelen.

- Als u het deksel opent, op de pal drukt of de kom verwijderd, wordt de warmhoudmodus automatisch uitgeschakeld.
- Wanneer het programma is gestart, kunt u het op elk moment onderbreken door op de knop P te drukken (er klinken 2 pieptonen). Het programma schakelt over naar de pauzmodus. Druk opnieuw op P of op de knop OK om de bereiding voort te zetten (er klinkt een pieptoon).
- Als u het verkeerde programma heeft gekozen en u het programma wilt annuleren, houdt u de knop OFF 2 seconden ingedrukt. Daarna kunt u de tijd en de temperatuur opnieuw instellen.

HANDMATIGE MODUS

- Stel de kooktijd in met de knoppen + (verlengen) en - (verkorten) afhankelijk van de gebruikte ingrediënten en de bereide hoeveelheid (zie tabel met de kooktijden van de soepen in het receptenboekje).

- Druk op de knop OK om het geselecteerde programma te bevestigen.
- De informatie over temperatuur knippert : u heeft de mogelijkheid om deze informatie te wijzigen. Regel de kooktemperatuur met de + (verlengen) en - (verkorten) knoppen.
- Druk vervolgens op de knop OK om de gekozen temperatuur te bevestigen.
- Het rode controlelampje licht op en er klinkt een pieptoon om aan te geven dat de bereiding is gestart.
- U kunt de motor op elk moment in bedrijf stellen:
 - op een lage snelheid (stand 1) om vloeibare ingrediënten te mengen (bv.: om sauzen te bereiden).
 - op een hoge snelheid (vanaf stand 2) om vaste ingrediënten te mengen.

BLENDERMODUS (zonder koken)



- Draai de selectieknoop naar rechts om een snelheid te kiezen. Het mixen start en de tijd wordt op het display weergegeven.

In de blendermodus kunt u tot 5 verschillende mixsnelheden selecteren.

De pulse snelheid bevindt zich links van de stand 0.

- Draai de snelheidsselectieknoop op stand 0 om het apparaat uit te schakelen.
- Druk op de pal (d2) en verwijder de blenderkom (D). Als u een werkingstijd met automatische uitschakeling wilt programmeren:
- Regel de werkingstijd met de + (verlengen) en - (verkorten) knoppen.
- Draai aan de selectieknoop om een snelheid te kiezen. Het aftellen van de tijd wordt weergegeven op het display.
- De motor schakelt automatisch uit aan het einde van het aftellen.

Knop gecrusht ijs: de knop "Ice" activeert de functie voor het bereiden van gecrusht ijs; deze functie duurt 30s. U kunt het apparaat uitschakelen door op de knop "OFF" te drukken. U kunt maximaal 6 tot 8 ijsblokjes fijnstampen.

HET APPARAAT SCHOONMAKEN

- Houd het apparaat nooit onder de kraan. Houd het motorblok (A) niet onder stromend, warm water.
- Maak de kom onmiddellijk schoon na gebruik.
- Vul de kom met 1 liter warm water en voeg 2, 3 druppels afwasmiddel toe. Houd u aan de vastgestelde hoeveelheden water en afwasmiddel. Als u te veel afwasmiddel gebruikt, wordt er te veel schuim gevormd en wordt de kans op overlopen vergroot.
- Gebruik het automatische programma Autoclean : P3 of P4 (afhankelijk van het model*) om de kom voor te wassen.
- Trek de stekker van het apparaat uit het stopcontact na afloop van het programma.
- Druk op de pal (d2) en verwijder de blenderkom (D).
- Zet de kom op een vlak werkblad.
- Draai het deksel een kwartslag in tegen de klok in om het te ontgrendelen. Verwijder het deksel voorzichtig.
- Verwijder de afdichtingsring wanneer het deksel is afgekoeld. Neem hiervoor de ring vast tussen duim en wijsvinger en trek om hem te verwijderen. Je kunt de ring verwijderen zonder gevaar voor beschadiging (Cf. fig.12).

- Eindig het reinigen van de kom met een spons.
- Spoel de binnenkant van de kom en het deksel onder stromend water.
- Als het verwarmingselement zeer vuil is, laat u het onderdeel enkele uren in zeepwater weken om het schoonmaken te vergemakkelijken.



- Wees voorzichtig wanneer u de messen (d3) van de blenderkom schoonmaakt en de kom leegt. De messen zijn zeer scherp.

- Gebruik een vochtige doek om het motorblok (A), schoon te maken. Droog het daarna zorgvuldig af.
- De verwijderbare elementen (deksel, rubber, doseerdop, kookmand) kunnen met een spons en warm zeepwater schoongemaakt worden.
- Om het deksel van uw apparaat lang te kunnen gebruiken en in goede staat te houden, kunt u het het beste met de hand afwassen. Om krassen te vermijden, kunt u beter geen schuursponsjes gebruiken.
- Het afneembaar mes mag niet in de vaatwasser. Maak het mes onder de kraan schoon en gebruik een afwasborstel.

UW APPARAAT WERKT NIET. WAT NU?

PROBLEMEN	OORZAKEN	OPLOSSINGEN
Het apparaat werkt niet	De stekker zit niet in het stopcontact.	Steek de stekker van het apparaat in het stopcontact.
	De kom of het deksel zijn niet correct geplaatst of vergrendeld.	Controleer of de kom en het deksel correct zijn geplaatst en vergrendeld volgens de schema's in de gebruiksaanwijzing
Overmatige trillingen	Het apparaat staat niet op een vlakke en stabiele ondergrond.	Zet het apparaat op een vlakke ondergrond.
	De hoeveelheid ingrediënten is te groot.	Verminder de hoeveelheid ingrediënten
Het deksel lekt	De hoeveelheid ingrediënten is te groot.	Verminder de hoeveelheid ingrediënten
	Het deksel is niet correct geplaatst of vergrendeld.	Zet de afdichtingsring op het deksel.
	De afdichtingsring is niet geplaatst.	afdichtingsringhouder en klik het geheel op het deksel. Vervang de afdichtingsring.
	De afdichtingsring is gebarsten of versleten.	Neem contact op met een erkend service center.
De messen draaien niet vrij rond	De stukjes zijn te groot of te hard.	Maak kleinere stukjes of verminder de hoeveelheden. Voeg vloeistof toe.
Weergave 'STOP'	De motor is overbelast door een te grote hoeveelheid ingrediënten of te harde of te grote stukjes.	Laat de motor afkoelen en verminder de hoeveelheden in de kom.
'SECU' verschijnt op het scherm + rood controlelampje knippert	De kom is leeg of bijna leeg of de bereiding is niet vloeibaar genoeg	Voeg vloeistof toe tot het minimum niveau van de kom (Cf. Fig. 7).
Weergave « Err » + rood controlelampje knippert	De verwarmingsweerstand werkt niet.	Neem contact op met een Erkend Service Center.
Weergave « ntc » + rood controlelampje knippert	De temperatuursensor 1 werkt niet meer.	Neem contact op met een Erkend Service Center.
De motor stopt tijdens de bereiding, zonder foutmelding	Indien de kom en het deksel goed zijn geplaatst en vergrendeld, is het veiligheidssysteem van de motor ingeschakeld	Laat het apparaat 30 min. afkoelen en verminder de hoeveelheid ingrediënten

Uw apparaat werkt nog steeds niet?

Ga naar een erkend service center (zie bijgevoegde lijst).

AFVALVERWERKING

- Vernietiging van de verpakking en het apparaat



De verpakking bestaat voor 100% uit milieuvriendelijk materiaal dat in overeenstemming met de bepalingen omtrent afvalverwerking kan worden vernietigd. Breng het apparaat naar een gemeentelijk afvalinzamelpunt.

- Elektrisch of elektronisch product aan het eind van de levenscyclus



Bescherm het milieu!

- ① Uw apparaat bevat verschillende, voor terugwinning of recycling geschikte materialen.
- ➔ Breng het apparaat naar een afvalinzamelpunt voor een correcte verwerking.

FR	p. 1 - 8
EN	p. 9 - 16
IT	p. 17 - 24
ES	p. 25 - 32
PT	p. 33 - 40
EL	p. 41 - 50
DE	p. 51 - 58
NL	p. 59 - 66